

NIE CZEKAJ, POZNAJ NASZE HITY SPRZEDAŻY I
ODBIERZ SWÓJ GRZEJNIK JUŻ DZIŚ!

KATALOG

GRZEJNIKÓW DOSTĘPNYCH "OD RĘKI"



WWW.ARTYKULYGRZEWcze.COM



WWW.ARTYKULYGRZEWcze.PL

RADOX



IRSAP
creating your comfort

BREM
CALORIFERI PER L'ARCHITETTURA

AG | GrzejnikiDesign

WSZYSTKIE BESTSELLERY W JEDNYM MIEJSCU!

Radox Nova



Radox Nova



Radox Sheer



Radox Nova



Radox NOVA Flat



Radox NOVA Flat



Radox NOVA Flat



Radox NOVA Flat

Aż 4 wykończenia w cenie!
EXTRA SLIM!

NOVA i SHEER

RADOX IN STOCK

RADOX NOVA

10 LAT GWARANCJI

Wysokość [mm]	Szerokość [mm]	Ilość elementów	Waga [KG]	Moc [W] 75/65/20	Moc [W] 70/55/20	Numer katalogowy	Cena brutto
900	420	6	13	561	449	NVV.KOD*.900.420.D50	1 906 zł
1200	420	6	18	750	600	NVV.KOD*.1200.420.D50	2 125 zł
1800	280	4	18	748	598	NVV.KOD*.1800.280.D50	2 126 zł
1800	350	5	23	936	749	NVV.KOD*.1800.350.D50	2 334 zł
1800	420	6	27	1123	898	NVV.KOD*.1800.420.D50	2 533 zł
1800	490	7	31	1310	1048	NVV.KOD*.1800.490.D50	2 848 zł
1800	560	8	36	1497	1198	NVV.KOD*.1800.560.D50	2 990 zł
1800	630	9	41	1685	1348	NVV.KOD*.1800.630.D50	3 198 zł

Ciśnienie robocze 5.5 bar. Podana cena dotyczy grzejnika bez akcesoriów.

RADOX SHEER

10 LAT GWARANCJI

Wysokość [mm]	Szerokość [mm]	Ilość elementów	Waga [KG]	Moc [W] 75/65/20	Moc [W] 70/55/20	Numer katalogowy	Cena brutto
2000	600	10	50	2080	1664	SH.KOD*.2000.600.D50	3 777 zł
2000	660	11	55	2288	1830	SH.KOD*.2000.660.D50	4 003 zł

Ciśnienie robocze 10 bar. Podana cena dotyczy grzejnika bez akcesoriów.

Aż 4 wykończenia bez dopłat.

***UWAGA** W miejsce "KOD" w numerze katalogowym, wstaw symbol wybranego koloru:



Podłączenie

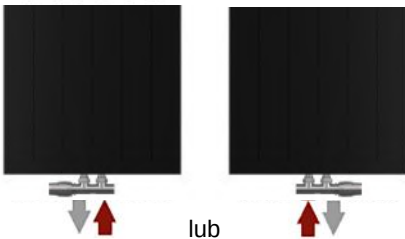

Podłączenie dolne centralne D50

Grzejnik Nova



Pionowe żłobienia z marginesem. Głębokość całkowita 6 cm.

Grzejnik Sheer

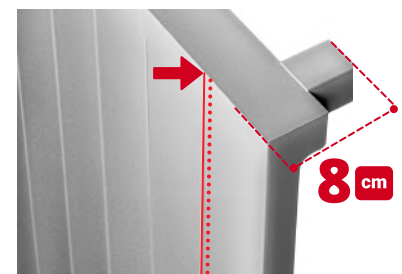

Pionowe żłobienia do granicy grzejnika. Głębokość całkowita 8 cm.

Akcesoria dedykowane dostępne w wykończeniach :

czarny strukturalny (9005T), grafit strukturalny (Y370HHL), biały mat (9016M), chrom (CH), satyna (SAT)

Zestaw termostatyczny kątowy RX-9T prawy lub lewy.



Nr kat.: RX.9T.KOD*.PRAWY
Nr kat.: RX.9T.KOD*.LEWY
(złączki na pex 16x2 lub miedź 15)
cena 599 zł brutto

lub

Zestaw termostatyczny osiowy RX-11T prawy lub lewy (gwint GW1/2")



Nr kat.: RX.11T.KOD*.PRAWY
Nr kat.: RX.11T.KOD*.LEWY

cena 299 zł brutto

Zestaw rozet maskujących do zaworu RX-9:

Nr kat.: RX.ROZ2.KOD*
cena 159 zł brutto



Stalowy wieszak punktowy magnetyczny (wyłącznie chrom)

Nr kat.: AG-O15MD80-01
cena 250 zł brutto



Reling na ręczniki:

1.PEŁNY

cena 599 zł brutto

Nr kat.:RX.RP.KOD*

1.OTWARTY

cena 450 zł brutto

Nr kat.:RX.RO.KOD*

3.MAGNETYCZNY (wyłącznie chrom)



L= 550 mm **cena 599 zł brutto**

Nr kat.:AG-O15MD80-04

L=430 mm **cena 499 zł brutto**

Nr kat.: AG-O15MD80-03

L=260 mm **cena 399 zł brutto**

Nr kat.:AG-O15MD80-02

*w miejsce "KOD" wpisz symbol (kod z nawiasu), wybranego wykończenia z czerwonego paska powyżej.

Aż 4 wykończenia w cenie!
EXTRA SLIM!

NOVA FLAT

10 LAT GWARANCJI

RADOX IN STOCK

Wysokość [mm]	Szerokość [mm]	Waga [KG]	Moc [W] 75/65/20	Moc [W] 70/55/20	Numer katalogowy	Cena brutto
1200	450	17	750	600	NVF.KOD*.1800.450.D50	3 234 zł
1800	310	18	748	598	NVF.KOD*.1800.310.D50	3 252 zł
1800	380	22	936	749	NVF.KOD*.1800.380.D50	3 335 zł
1800	450	26	1123	898	NVF.KOD*.1800.450.D50	3 439 zł
1800	520	30	1310	1048	NVF.KOD*.1800.520.D50	3 546 zł
1800	590	34	1497	1198	NVF.KOD*.1800.590.D50	3 646 zł

Ciśnienie robocze 5.5 bar. Podana cena dotyczy grzejnika bez akcesoriów.

Aż 4 wykończenia bez dopłat.

***UWAGA** W miejsce "KOD" w numerze katalogowym, wstaw symbol wybranego koloru:

 9005T czarny strukturalny	 Y370HHL grafit strukturalny	 GRI METAL jasny szary strukturalny	 9016M biały mat (gładki)
---	---	--	--

Podłączenie:



Podłączenie dolne centralne D50

Grzejnik Nova Flat



Płaska płyta
Głębokość całkowita 6 cm.



Możliwość dokupienia akcesoriów łazienkowych.

Akcesoria dedykowane dostępne w wykończeniach :

czarny strukturalny (9005T), grafit strukturalny (Y370HHL), biały mat (9016M) , chrom (CH), satyna (SAT)

Zestaw termostatyczny kątowy RX-9T prawy lub lewy.



Nr kat.: RX.9T.KOD*.PRAWY
Nr kat.: RX.9T.KOD*.LEWY
(złączki na pex 16x2 lub miedź 15)
cena 599 zł brutto

Zestaw termostatyczny osiowy RX-11T prawy lub lewy (gwint GW1/2")



Nr kat.: RX.11T.KOD*.PRAWY
Nr kat.: RX.11T.KOD*.LEWY

cena 299 zł brutto

Zestaw rozet maskujących do zaworu RX-9:

Nr kat.: RX.ROZ2.KOD*
cena 159 zł brutto



Stalowy wieszak punktowy magnetyczny (wyłącznie chrom)

Nr kat.: AG-O15MD80-01
cena 250 zł brutto



Reling na ręczniki:

1. PEŁNY

cena 599 zł brutto

Nr kat.: RX.RP.KOD*

1. OTWARTY

cena 450 zł brutto

Nr kat.: RX.RO.KOD*

3. MAGNETYCZNY (wyłącznie chrom)



L= 550 mm **cena 599 zł brutto**

Nr kat.: AG-O15MD80-04

L=430 mm **cena 499 zł brutto**

Nr kat.: AG-O15MD80-03

L=260 mm **cena 399 zł brutto**

Nr kat.: AG-O15MD80-02

*w miejsce "KOD" wpisz symbol (kod z nawiasu), wybranego wykończenia z czerwonego paska powyżej.

Radox VERTICA



Radox VERTICA



Radox VERTICA

Radox VERTICA

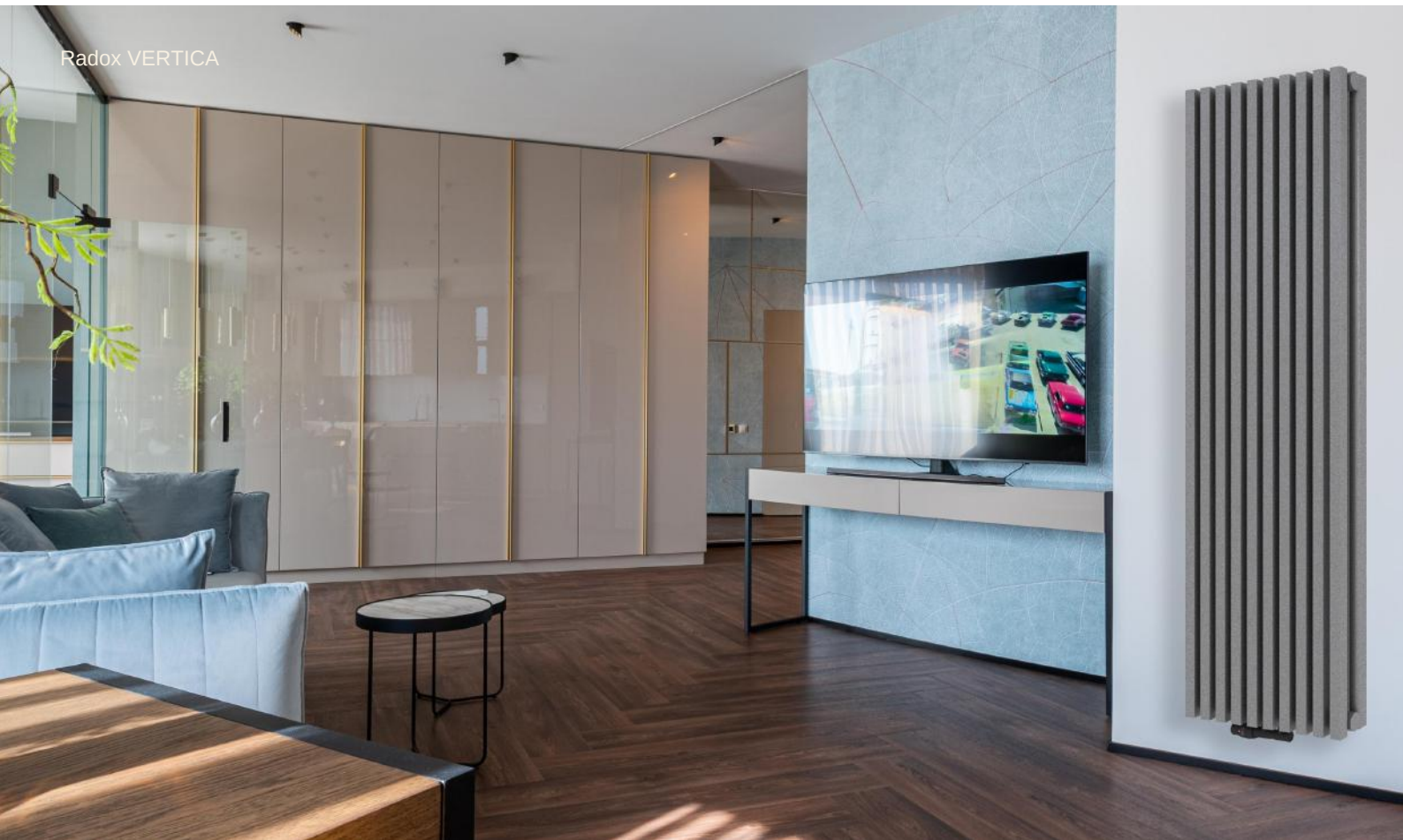

Radox TOSCA



Radox TOSCA



Radox TOSCA



Radox TOSCA

Aż 4 wykończenia w cenie!
EXTRA MOC!

VERTICA DUO

10 LAT GWARANCJI

Wysokość [mm]	Szerokość [mm]	Ilość elementów	Waga [KG]	Moc [W] 75/65/20	Moc [W] 70/55/20	Numer katalogowy	Cena brutto
1800	175	4	26	992	793	VDBI.KOD.1800.175.D50	3 748 zł
1800	267	6	39	1488	1190	VDBI.KOD.1800.267.D50	4 154 zł
1800	356	8	52	1984	1587	VDBI.KOD.1800.356.D50	4 608 zł
1800	445	10	65	2480	1985	VDBI.KOD.1800.445.D50	5 106 zł
2000	175	4	32	1107	883	VDBI.KOD.2000.175.D50	4 235 zł
2000	267	6	48	1660	1327	VDBI.KOD.2000.267.D50	4 694 zł
2000	356	8	64	2213	1773	VDBI.KOD.2000.356.D50	5 207 zł
2000	445	10	80	2767	2213	VDBI.KOD.2000.445.D50	5 769 zł
2000	535	12	96	3320	2657	VDBI.KOD.2000.535.D50	6 438 zł

Ciśnienie robocze 10 bar. Podana cena dotyczy grzejnika bez akcesoriów.

Aż 4 wykończenia bez dopłat.

***UWAGA** W miejsce "KOD" w numerze katalogowym, wstaw symbol wybranego koloru:



Podłączenie:

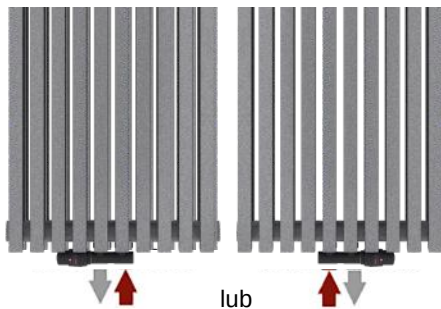

Podłączenie dolne centralne D50

Detal:

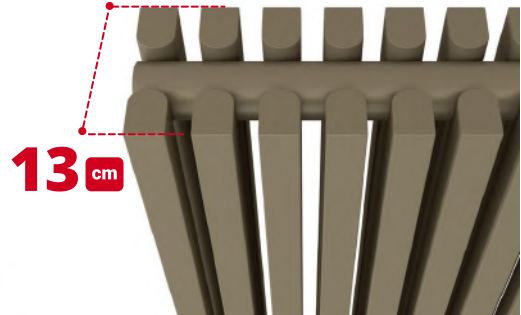

Dwa rzędy rur grzewczych to dwa razy większa moc, przy zachowaniu tej samej szerokości. Głębokość całkowita 13 cm.

Akcesoria dedykowane dostępne w wykończeniach:

czarny strukturalny (9005T), grafit strukturalny (Y370HHL), biały mat (9016M), chrom (CH), satyna (SAT)

Zestaw termostatyczny kątowy RX-9T prawy lub lewy.



Nr kat.: RX.9T.KOD*.PRAWY
Nr kat.: RX.9T.KOD*.LEWY

(złączki na pex 16x2 lub miedź 15)

UWAGA: zasilanie na powrocie zaworu.

cena 599 zł brutto

Zestaw termostatyczny osiowy RX-11T prawy lub lewy (gwint GW1/2")



Nr kat.: RX.11T.KOD*.PRAWY
Nr kat.: RX.11T.KOD*.LEWY

cena 299 zł brutto

Zestaw rozet maskujących do zaworu RX-9:

Nr kat.: RX.ROZ2.KOD*
cena 159 zł brutto



MAGNETYCZNY (wyłącznie chrom)



L= 550 mm **cena 599 zł brutto**

Nr kat.: AG-O15MD80-04

L=430 mm **cena 499 zł brutto**

Nr kat.: AG-O15MD80-03

L=260 mm **cena 399 zł brutto**

Nr kat.: AG-O15MD80-02

Stalowy wieszak punktowy magnetyczny (wyłącznie chrom)

Nr kat.: AG-O15MD80-01
cena 250 zł brutto



*w miejsce "KOD" wpisz symbol (kod z nawiasu), wybranego wykończenia z czerwonego paska powyżej.

RADOX IN STOCK

Aż 4 wykończenia w cenie!
EXTRA MOC!

TOSCA

10 LAT GWARANCJI

Wysokość	Szerokość	Ilość elementów	Waga [KG]	Moc [W] 75/65/20	Moc [W] 70/55/20	Numer katalogowy	Cena brutto
1800	200	4	21	972	778	TOS.KOD*.1800.200.D50	2 603 zł
1800	300	6	32	1458	1166	TOS.KOD*.1800.300.D50	3 219 zł
1800	400	8	43	1944	1555	TOS.KOD*.1800.400.D50	3 834 zł
2000	300	6	35	1620	1296	TOS.KOD*.2000.300.D50	3 861 zł
2000	400	8	47	2160	1728	TOS.KOD*.2000.400.D50	4 433 zł
2000	500	10	59	2700	2160	TOS.KOD*.2000.500.D50	5 004 zł
2000	600	12	71	3240	2592	TOS.KOD*.2000.600.D50	5 576 zł

Ciśnienie robocze 10 bar. Podana cena dotyczy grzejnika bez akcesoriów.

Aż 4 wykończenia bez dopłat.

***UWAGA** W miejsce "KOD" w numerze katalogowym, wstaw symbol wybranego koloru:



Podłączenie:

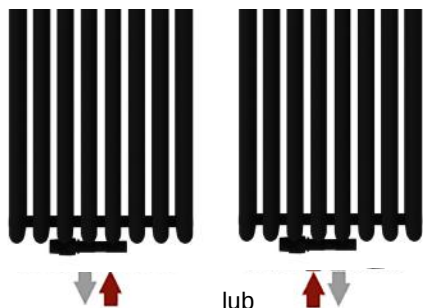

Podłączenie dolne centralne D50

Detal:

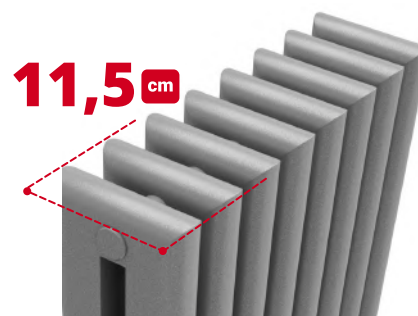

Dwa rzędy rur grzewczych to dwa razy większa moc, przy zachowaniu tej samej szerokości. Głębokość całkowita 11,5 cm.

Akcesoria dedykowane dostępne w wykończeniach:

czarny strukturalny (9005T), grafit strukturalny (Y370HHL), biały mat (9016M), chrom (CH), satyna (SAT)

Zestaw termostatyczny kątowy RX-9T
prawy lub lewy.



Nr kat.: RX.9T.KOD*.PRAWY
Nr kat.: RX.9T.KOD*.LEWY

(złączki na pex 16x2 lub miedź 15)

UWAGA: zasilanie na powrocie zaworu.

cena 599 zł brutto

Zestaw termostatyczny osiowy RX-11T
prawy lub lewy (gwint GW1/2")



Nr kat.: RX.11T.KOD*.PRAWY
Nr kat.: RX.11T.KOD*.LEWY

cena 299 zł brutto

Zestaw rozet maskujących do zaworu RX-9:

Nr kat.: RX.ROZ2.KOD*
cena 159 zł brutto



*w miejsce "KOD" wpisz symbol (kod z nawiasu), wybranego wykończenia z czerwonego paska powyżej.

RADOX IN STOCK

Radox COMBI



Radox APOLLO



Radox UNIS



Radox METO



Radox QUEBIS



Radox APOLLO





Radox SERPENTINE



Radox SERA



Radox QUEBIS



Radox MINIMAL

APOLLO

10 LAT GWARANCJI

Wysokość [mm]	Szerokość [mm]	Rozstaw [mm]	Waga [KG]	Moc [W] 75/65/20	Moc [W] 70/55/20	Numer katalogowy	Cena brutto PLN
1050	400	365	8	453	363	AP.KOD*.1050.400.D34	1 624 zł
1050	500	465	10	503	402	AP.KOD*.1050.500.D34	1 728 zł
1200	400	365	10	543	435	AP.KOD*.1200.400.D34	1 767 zł
1200	500	465	11	590	472	AP.KOD*.1200.500.D34	1 860 zł
chrom							
1050	400	365	8	382	306	AP.CH.1050.400.D34	2 598 zł
1050	500	465	10	402	322	AP.CH.1050.500.D34	2 734 zł
1200	400	365	10	435	348	AP.CH.1200.400.D34	2 926 zł
1200	500	465	11	472	378	AP.CH.1200.500.D34	3 080 zł

Ciśnienie robocze 4 bary. Podana cena dotyczy grzejnika bez akcesoriów.

***UWAGA** W miejsce "KOD" w numerze katalogowym, wstaw symbol wybranego koloru:



Podłączenie:

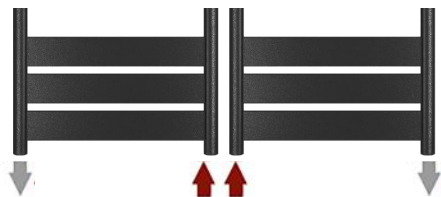

Podłączenie dolne skrajne

Detail



RADOX IN STOCK

Akcesoria dedykowane dostępne w wykończeniach:

czarny strukturalny (9005T), grafit strukturalny (Y370HHL), biały połysk (001), chrom (CH)

WERSJA WODNA

 **Zestaw regulacyjny kątowy RX-1R**
cena 295 zł brutto
Nr katalogowy: RX.1R.KOD*.KĄTOWY

lub

Zestaw termostatyczny osiowy RX-2T wersja prawa lub lewa
cena 467 zł brutto
Nr katalogowy: RX.2T.KOD*.PRAWY
Nr katalogowy: RX.2T.KOD*.LEWY
(złączki na pex 16x2 lub miedź 15)

+

Zestaw rozet maskujących do zaworu RX-2T:
cena 159 zł brutto
Nr katalogowy: RX.ROZ1.KOD*

WERSJA WODNO-ELEKTRYCZNA

 **Grzałka elektryczna ROX z kablem i wtyczką lub z maskownicą**
cena 405 zł brutto
Nr katalogowy: RX.ROX.KOD*.W
Nr katalogowy: RX.ROX.KOD*.M

+

Zestaw termostatyczny osiowy RX-10T wersja prawa lub lewa
cena 575 zł brutto
Nr katalogowy: RX.10T.KOD*.PRAWY
Nr katalogowy: RX.10T.KOD*.LEWY
(złączki na pex 16x2 lub miedź 15)

+

Zestaw rozet maskujących do zaworu RX-2T:
cena 159 zł brutto
Nr katalogowy: RX.ROZ1.KOD*

WERSJA ELEKTRYCZNA

 Grzejnik w wersji wyłącznie elektrycznej z czynnikiem grzewczym i grzałką. Przetestowany i gotowy do użytku.

Wybierz rodzaj grzałki oraz stronę jej montażu.

↓

Grzałka z kablem i wtyczką
Nr: RX.E.ROX.KOD*.W.PRAWA
Nr: RX.E.ROX.KOD*.W.LEWA

cena 699zł brutto

lub

Grzałka z maskownicą
Nr: RX.E.ROX.KOD*.M.PRAWA
Nr: RX.E.ROX.KOD*.M.LEWA

cena 699zł brutto

QUEBIS

10 LAT GWARANCJI

RADOX IN STOCK

Wysokość [mm]	Szerokość [mm]	Rozstaw [mm]	Waga [KG]	Moc [W] 75/65/20	Moc [W] 70/55/20	Numer katalogowy	Cena brutto PLN
700	500	470	6,3	264	211	QE.KOD*.700.500.D34	1 153 zł
1100	300	270	7,9	226	181	QE.KOD*.1100.300.D34	1 204 zł
1100	400	370	8,9	302	242	QE.KOD*.1100.400.D34	1 322 zł
1110	500	470	9,9	378	302	QE.KOD*.1100.500.D34	1 456 zł
chrom							
700	500	470	6,3	211	168	QE.CH.700.500.D34	2 039 zł
1100	300	270	7,9	181	145	QE.CH.1100.300.D34	2 141 zł
1100	400	370	8,9	242	194	QE.CH.1100.400.D34	2 355 zł
1110	500	470	9,9	302	242	QE.CH.1100.500.D34	2 589 zł

Ciśnienie robocze 8 bar. Podana cena dotyczy grzejnika bez akcesoriów.

***UWAGA** W miejsce "KOD" w numerze katalogowym, wstaw symbol wybranego koloru:



Podłączenie:

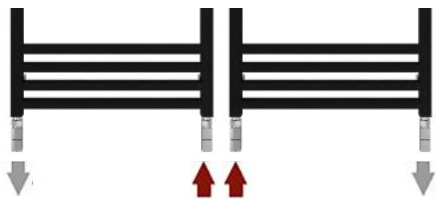

Podłączenie dolne skrajne

Detal



Akcesoria dedykowane dostępne w wykończeniach:

czarny strukturalny (9005T), grafit strukturalny (Y370HHL), biały połysk (001), chrom (CH)



WERSJA WODNA

Zestaw regulacyjny kątowy RX-3R + Zestaw rozet CUBE



1.Nr kat.: RX.3R.KOD*.KĄTOWY (złączki na pex 16x2 lub miedź 15)

cena 580 zł brutto

2.Nr katalogowy: RX.CUBE.KOD*.
cena 250 zł brutto

lub

Zestaw termostatyczny osiowy RX-2T wersja prawa lub lewa + Zestaw rozet maskujących do zaworu RX-2T:

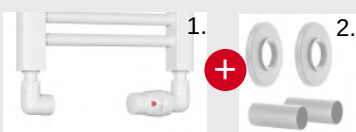

1.Nr kat.: RX.2T.KOD*.PRAWY
Nr kat.: RX.2T.KOD*.LEWY

cena 467 zł brutto

2.Nr kat.: RX.ROZ1.KOD*
cena 159 zł brutto

(złączki na pex 16x2 lub miedź 15)



WERSJA WODNO-ELEKTRYCZNA

Grzałka elektryczna ROX z kablem i wtyczką lub z maskownicą



cena 405 zł brutto

Nr katalogowy: RX.ROX.KOD*.W
Nr katalogowy: RX.ROX.KOD*.M

+

Zestaw termostatyczny osiowy RX-10T wersja prawa lub lewa



cena 575 zł brutto

Nr katalogowy: RX.10T.KOD*.PRAWY
Nr katalogowy: RX.10T.KOD*.LEWY
(złączki na pex 16x2 lub miedź 15)

+

Zestaw rozet maskujących do zaworu RX-2T:



cena 159 zł brutto

Nr katalogowy: RX.ROZ1.KOD*



WERSJA ELEKTRYCZNA

Grzejnik w wersji wyłącznie elektrycznej z czynnikiem grzewczym i grzałką. Przetestowany i gotowy do użytku.

Wybierz rodzaj grzałki oraz stronę jej montażu.



Grzałka z kablem i wtyczką

Nr: RX.E.ROX.KOD*.W.PRAWA
Nr: RX.E.ROX.KOD*.W.LEWA

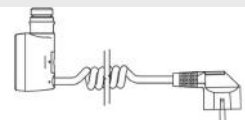

cena 699zł brutto

lub

Grzałka z maskownicą

Nr: RX.E.ROX.KOD*.M.PRAWA
Nr: RX.E.ROX.KOD*.M.LEWA

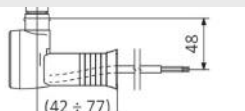

cena 699zł brutto

SERA

10 LAT GWARANCJI

Wysokość [mm]	Szerokość [mm]	Rozstaw [mm]	Waga [KG]	Moc [W] 75/65/20	Moc [W] 70/55/20	Numer katalogowy	Cena brutto PLN
1010	580	550	8	342	275	SA.002T.1010.580.34	1 950 zł
1010	580	550	8	342	275	SA.003T.1010.580.34	1 950 zł
1010	580	550	8	280	224	SA.CH.1010.580.34	2 999 zł

Podana cena dotyczy grzejnika bez akcesoriów.

Ciśnienie robocze 10 bar.

Wykończenia dostępne od ręki:



Podłączenie:

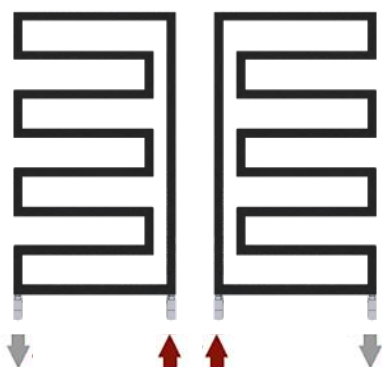

Podłączenie dolne skrajne

Detail



RADOX IN STOCK

Akcesoria dedykowane dostępne w wykończeniach:

czarny strukturalny (9005T), grafit strukturalny (Y370HHL), biały połysk (001), chrom (CH)

WERSJA WODNA

Zestaw regulacyjny kątowy RX-3R + Zestaw rozet CUBE

1. Nr kat.: RX.3R.KOD*.KĄTOWY (złączki na pex 16x2 lub miedź 15)
cena 580 zł brutto
 2. Nr katalogowy: RX.CUBE.KOD*.
cena 250 zł brutto

lub

Zestaw termostatyczny osiowy RX-2T wersja prawa lub lewa + Zestaw rozet maskujących do zaworu RX-2T:

1. Nr kat.: RX.2T.KOD*.PRAWY
 Nr kat.: RX.2T.KOD*.LEWY
cena 467 zł brutto
 2. Nr kat.: RX.ROZ1.KOD*
cena 159 zł brutto
 (złączki na pex 16x2 lub miedź 15)

WERSJA WODNO-ELEKTRYCZNA

Grzałka elektryczna ROX z kablem i wtyczką lub z maskownicą

cena 405 zł brutto
 Nr katalogowy: RX.ROX.KOD*.W
 Nr katalogowy: RX.ROX.KOD*.M

+

Zestaw termostatyczny osiowy RX-10T wersja prawa lub lewa

cena 575 zł brutto
 Nr katalogowy: RX.10T.KOD*.PRAWY
 Nr katalogowy: RX.10T.KOD*.LEWY
 (złączki na pex 16x2 lub miedź 15)

+

Zestaw rozet maskujących do zaworu RX-2T:

cena 159 zł brutto
 Nr katalogowy: RX.ROZ1.KOD*

WERSJA ELEKTRYCZNA

Grzejnik w wersji wyłącznie elektrycznej z czynnikiem grzewczym i grzałką. Przetestowany i gotowy do użytku.

Wybierz rodzaj grzałki oraz stronę jej montażu.

↓

Grzałka z kablem i wtyczką
 Nr: RX.E.ROX.KOD*.W.PRAWA
 Nr: RX.E.ROX.KOD*.W.LEWA

cena 699zł brutto

lub

Grzałka z maskownicą
 Nr: RX.E.ROX.KOD*.M.PRAWA
 Nr: RX.E.ROX.KOD*.M.LEWA

cena 699zł brutto

UNIS

10 LAT GWARANCJI

Wysokość [mm]	Szerokość [mm]	Rozstaw [mm]	Waga [KG]	Moc [W] 75/65/20	Moc [W] 70/55/20	Numer katalogowy	Cena brutto PLN
380	1000	965	3,5	287	229	UN.9016.380.1000.34	1 072 zł
380	1000	965	3,5	230	185	UN.CH.380.1000.34	1 499 zł
570	1200	965	5,2	427	341	UN.9016.570.1200.34	1 289 zł
570	1000	965	5,2	345	275	UN.CH.570.1200.34	2 189 zł

Podana cena dotyczy grzejnika bez akcesoriów.

Ciśnienie robocze 10 bar.

Wykończenia dostępne od ręki:

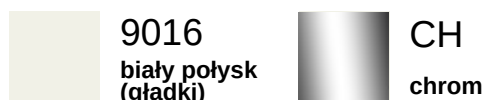

Podłączenie:

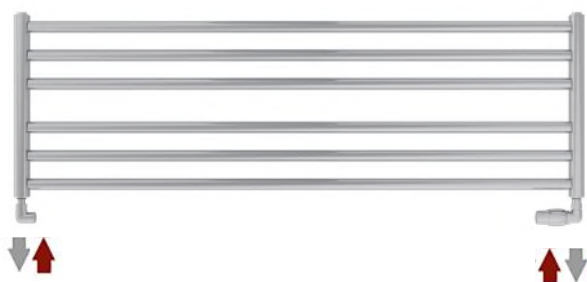

Detail

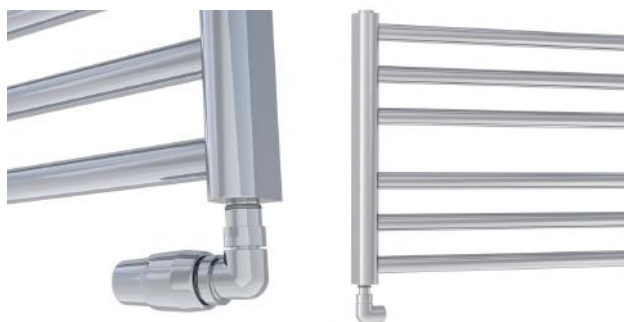

Podłączenie dolne skrajne

Akcesoria dedykowane dostępne w wykończeniach:

czarny strukturalny (9005T), grafit strukturalny (Y370HHL), biały połysk (001), chrom (CH)

WERSJA WODNA

Zestaw regulacyjny kątowy RX-1R

cena 295 zł brutto
 Nr katalogowy: RX.1R.KOD*.KĄTOWY

lub

Zestaw termostatyczny osiowy RX-2T wersja prawa lub lewa + Zestaw rozet maskujących do zaworu RX-2T:

 1. Nr kat.: RX.2T.KOD*.PRAWY
 Nr kat.: RX.2T.KOD*.LEWY
cena 467 zł brutto
 2. Nr kat.: RX.ROZ1.KOD*
cena 159 zł brutto
 (złączki na pex 16x2 lub miedź 15)

WERSJA WODNO-ELEKTRYCZNA

Grzałka elektryczna ROX z kablem i wtyczką lub z maskownicą

cena 405 zł brutto
 Nr katalogowy: RX.ROX.KOD*.W
 Nr katalogowy: RX.ROX.KOD*.M

+

Zestaw termostatyczny osiowy RX-10T wersja prawa lub lewa

cena 575 zł brutto
 Nr katalogowy: RX.10T.KOD*.PRAWY
 Nr katalogowy: RX.10T.KOD*.LEWY
 (złączki na pex 16x2 lub miedź 15)

+

Zestaw rozet maskujących do zaworu RX-2T:

cena 159 zł brutto
 Nr katalogowy: RX.ROZ1.KOD*

WERSJA ELEKTRYCZNA

Grzejnik w wersji wyłącznie elektrycznej z czynnikiem grzewczym i grzałką. Przetestowany i gotowy do użytku.

Wybierz rodzaj grzałki oraz stronę jej montażu.

↓

Grzałka z kablem i wtyczką
 Nr: RX.E.ROX.KOD*.W.PRAWA
 Nr: RX.E.ROX.KOD*.W.LEWA

cena 699zł brutto

lub

Grzałka z maskownicą
 Nr: RX.E.ROX.KOD*.M.PRAWA
 Nr: RX.E.ROX.KOD*.M.LEWA

cena 699zł brutto

RADOX IN STOCK

METO

10 LAT GWARANCJI

Wysokość [mm]	Szerokość [mm]	Rozstaw [mm]	Waga [KG]	Moc [W] 75/65/20	Moc [W] 70/55/20	Numer katalogowy	Cena brutto PLN
944	400	50 / 350	4,5	205	164	METO.KOD*.944.500.D50/34	1 023 zł
944	500	50 / 450	5	236	189	METO.KOD*.944.500.D50/34	1 071 zł
1150	400	50 / 350	5,5	249	199	METO.KOD*.1150.500.D50/34	1 103 zł
1150	500	50 / 450	6	286	229	METO.KOD*.1150.500.D50/34	1 151 zł
chrom							
944	400	50 / 350	4,5	174	139	METO.CH.944.400.D50/34	1 407 zł
944	500	50 / 450	5	211	169	METO.CH.944.500.D50/34	1 551 zł
1150	400	50 / 350	5,5	200	160	METO.CH.1150.400.D50/34	1 487 zł
1150	500	50 / 450	6	242	194	METO.CH.1150.500.D50/34	1 631 zł

Podana cena dotyczy grzejnika bez akcesoriów.

Ciśnienie robocze 7 bar.

***UWAGA** W miejsce "KOD" w numerze katalogowym, wstaw symbol wybranego koloru:



Podłączenie:

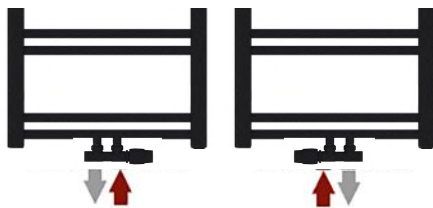

Podłączenie dolne centralne D50

Detal



RADOX IN STOCK

Akcesoria dedykowane dostępne w wykończeniach:

czarny strukturalny (9005T), grafit strukturalny (Y370HHL), biały połysk (001), chrom (CH)

WERSJA WODNA

Zestaw regulacyjny kątowy RX-1R

 cena 295 zł brutto
 Nr katalogowy: RX.1R.KOD*.KĄTOWY

Zestaw termostatyczny kątowy RX-9T prawy lub lewy.

 Nr katalogowy: RX.9T.KOD*.LEWY
 Nr katalogowy: RX.9T.KOD*.PRAWY (złączki na pex 16x2 lub miedź 15)
 cena 599 zł brutto

Zestaw rozet maskujących do zaworu RX-9T:

 cena 159 zł brutto
 Nr katalogowy: RX.ROZ2.KOD*

WERSJA WODNO-ELEKTRYCZNA

Grzałka elektryczna ROX z kablem i wtyczką lub z maskownicą

 cena 405 zł brutto
 Nr katalogowy: RX.ROX.KOD*.W
 Nr katalogowy: RX.ROX.KOD*.M

Zestaw termostatyczny kątowy RX-9T prawy lub lewy.

 Nr katalogowy: RX.9T.KOD*.LEWY
 Nr katalogowy: RX.9T.KOD*.PRAWY (złączki na pex 16x2 lub miedź 15)
 cena 599 zł brutto

Zestaw rozet maskujących do zaworu RX-9T:

 cena 159 zł brutto
 Nr katalogowy: RX.ROZ2.KOD*

WERSJA ELEKTRYCZNA

Grzejnik w wersji wyłącznie elektrycznej z czynnikiem grzewczym i grzałką. Przetestowany i gotowy do użytku.

Wybierz rodzaj grzałki oraz stronę jej montażu.

Grzałka z kablem i wtyczką
 Nr: RX.E.ROX.KOD*.W.PRAWA
 Nr: RX.E.ROX.KOD*.W.LEWA

 cena 699zł brutto

Grzałka z maskownicą
 Nr: RX.E.ROX.KOD*.M.PRAWA
 Nr: RX.E.ROX.KOD*.M.LEWA

 cena 699zł brutto

MINIMAL

10 LAT GWARANCJI

RADOX IN STOCK

Wysokość [mm]	Szerokość [mm]	Rozstaw [mm]	Waga [KG]	Moc [W] 75/65/20	Moc [W] 70/55/20	Numer katalogowy	Cena brutto PLN
930	500	50 / 470	6,6	291	233	MI.KOD*.944.500.D50/34	1 673 zł
1080	500	50 / 470	7,7	334	268	MI.KOD*.1080.500.D50/34	1 897 zł
1230	500	50 / 470	8,8	378	303	MI.KOD*.1230.500.D50/34	2 069 zł
1530	500	50 / 470	10,9	465	373	MI.KOD*.1530.500.D50/34	2 343 zł
chrom							
930	500	50 / 470	6,6	233	187	MI.CH.930.500.D50/34	2 499 zł
1080	500	50 / 470	7,7	268	215	MI.CH.1080.500.D50/34	2 808 zł
1230	500	50 / 470	8,8	303	243	MI.CH.1230.500.D50/34	2 942 zł

Podana cena dotyczy grzejnika bez akcesoriów.

Ciśnienie robocze 10 bar.

***UWAGA** W miejsce "KOD" w numerze katalogowym, wstaw symbol wybranego koloru:

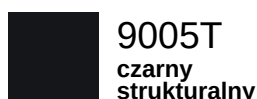

9005T
czarny
strukturalny



Y370HHL
grafit
strukturalny



9016
biały połysk
(gładki)



CH
chrom

Podłączenie:

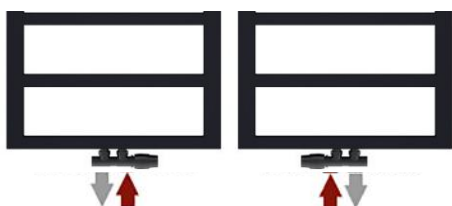

Podłączenie dolne centralne D50

Detail

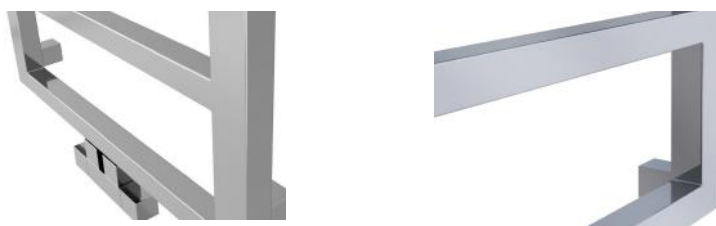

Akcesoria dedykowane dostępne w wykończeniach:

czarny strukturalny (9005T), grafit strukturalny (Y370HHL), biały połysk (001), chrom (CH)

WERSJA WODNA

Zestaw regulacyjny kątowy RX-1R

cena 295 zł brutto
 Nr katalogowy: RX.1R.KOD*.KĄTOWY

lub

Zestaw termostatyczny kątowy RX-9T prawy lub lewy.

 Nr katalogowy: RX.9T.KOD*.LEWY
 Nr katalogowy: RX.9T.KOD*.PRAWY (złączki na pex 16x2 lub miedź 15)
cena 599 zł brutto

+

Zestaw rozet maskujących do zaworu RX-9T:

cena 159 zł brutto
 Nr katalogowy: RX.ROZ2.KOD*

WERSJA WODNO-ELEKTRYCZNA

Grzałka elektryczna ROX z kablem i wtyczką lub z maskownicą

cena 405 zł brutto
 Nr katalogowy: RX.ROX.KOD*.W
 Nr katalogowy: RX.ROX.KOD*.M

+

Zestaw termostatyczny kątowy RX-9T prawy lub lewy.

 Nr katalogowy: RX.9T.KOD*.LEWY
 Nr katalogowy: RX.9T.KOD*.PRAWY (złączki na pex 16x2 lub miedź 15)
cena 599 zł brutto

+

Zestaw rozet maskujących do zaworu RX-9T:

cena 159 zł brutto
 Nr katalogowy: RX.ROZ2.KOD*

WERSJA ELEKTRYCZNA

Grzejnik w wersji wyłącznie elektrycznej z czynnikiem grzewczym i grzałką. Przetestowany i gotowy do użytku.

Wybierz rodzaj grzałki oraz stronę jej montażu.

↓

Grzałka z kablem i wtyczką
 Nr: RX.E.ROX.KOD*.W.PRAWA
 Nr: RX.E.ROX.KOD*.W.LEWA

cena 699zł brutto

lub

Grzałka z maskownicą
 Nr: RX.E.ROX.KOD*.M.PRAWA
 Nr: RX.E.ROX.KOD*.M.LEWA

cena 699zł brutto

SERPENTINE

10 LAT GWARANCJI

Wysokość [mm]	Szerokość [mm]	Rozstaw [mm]	Waga [KG]	Moc [W] 75/65/20	Moc [W] 70/55/20	Numer katalogowy	Cena brutto PLN
590	500	560	3,8	167	133	SR.KOD*.590.500.12	1 664 zł
730	500	700	4,6	205	164	SR.KOD*.730.500.12	1 924 zł
870	500	840	5,3	243	194	SR.KOD*.870.500.12	1 982 zł
1150	500	1120	6,9	350	280	SR.KOD*.1150.500.12	2 080 zł
chrom							
590	500	560	3,8	134	107	SR.CH.590.500.12	2 144 zł
730	500	560	4,6	164	131	SR.CH.730.500.12	2 574 zł
870	500	700	5,3	195	156	SR.CH.870.500.12	2 754 zł
1150	500	840	6,9	280	224	SR.CH.1150.500.12	3 224 zł

Ciśnienie robocze 10 bar. Podana cena dotyczy grzejnika bez akcesoriów.

***UWAGA** W miejsce "KOD" w numerze katalogowym, wstaw symbol wybranego koloru:



9005T

czarny strukturalny



Y370HHL

grafit strukturalny

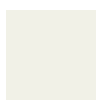

9016

biały połysk (gładki)



CH

chrom

Podłączenie:

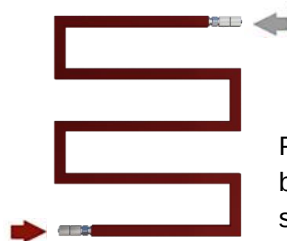

Podłączenie
boczne
skrajne

Detail

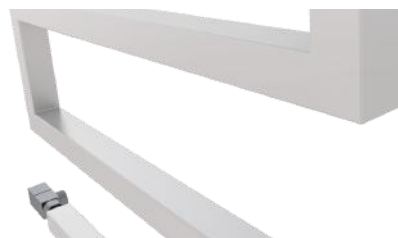

Akcesoria dedykowane dostępne w wykończeniach:

czarny mat (9005M), biały połysk (BIAŁY), chrom (CHROM), inox szlifowany (INOX), złoty błyszczący (GP)



WERSJA WODNA

Zestaw regulacyjny kątowy RX-3R biały lub chromowany.



Nr kat.: RX.3R.BIAŁY.KĄTOWY

Nr kat.: RX.3R.CHROM.KĄTOWY

(złączki na pex 16x2 lub miedź 15)

cena 580 zł brutto

Zestaw regulacyjny kątowy RX-3R czarny lub inox.



Nr kat.: RX.3R.9005M.KĄTOWY

Nr kat.: RX.3R.INOX.KĄTOWY

(złączki na pex 16x2 lub miedź 15)

cena 750 zł brutto

Zestaw regulacyjny kątowy RX-3R złoty.



Nr kat.: RX.3R.GP.KĄTOWY

(złączki na pex 16x2 lub miedź 15)

cena 980 zł brutto

Zestaw rozet maskujących RX Cube biały lub chromowany:



Nr katalogowy: RX.CUBE.BIAŁY

Nr katalogowy: RX.CUBE.CHROM

cena 250 zł brutto

Zestaw rozet maskujących RX Cube czarny lub inox:



Nr katalogowy: RX.CUBE.9005M.

Nr katalogowy: RX.CUBE.INOX

cena 350 zł brutto

Zestaw rozet maskujących RX Cube złoty:

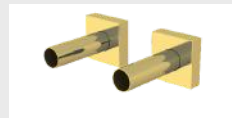

Nr katalogowy: RX.CUBE.GP

cena 450 zł brutto

RADOX IN STOCK

COMBI

10 LAT GWARANCJI

Wysokość [mm]	Szerokość [mm]	Rozstaw [mm]	Waga [KG]	Moc [W] 75/65/20	Moc [W] 70/55/20	Numer katalogowy	Cena brutto PLN
600	900	540	11	570	456	CO.9016.600.900.U	2 574 zł
600	900	540	11	570	456	CO.003T.600.900.U	2 574 zł
600	900	540	11	570	456	CO.002T.600.900.U	2 574 zł
600	900	540	11	459	365	CO.CH.600.900.U	3 999 zł

Podana cena dotyczy grzejnika bez akcesoriów.

Ciśnienie robocze 5,5 bar.

***UWAGA** W miejsce "KOD" w numerze katalogowym, wstaw symbol wybranego koloru:



Podłączenie:

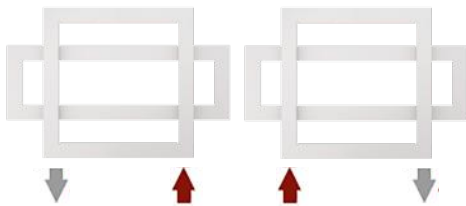

Podłączenie dolne ukryte

Detail



RADOX IN STOCK

Akcesoria dedykowane dostępne w wykończeniach:

czarny mat (9005M), biały połysk (BIAŁY), chrom (CHROM), inox szlifowany (INOX)

Zestaw regulacyjny prosty RX-3R biały lub chromowany.

Nr kat.: RX.3R.BIAŁY.PROSTY
 Nr kat.: RX.3R.CHROM.PROSTY

(złączki na pex 16x2 lub miedź 15)

cena 580 zł brutto

Zestaw regulacyjny prosty RX-3R czarny lub inox.

Nr kat.: RX.3R.9005M.PROSTY
 Nr kat.: RX.3R.INOX.PROSTY

(złączki na pex 16x2 lub miedź 15)

cena 750 zł brutto

Zestaw termostatyczny prosty RX-122T (gwint GW1/2")

Nr kat.: RX.122T.9016.PROSTY
 Nr kat.: RX.122T.9005T.PROSTY
 Nr kat.: RX.122T.Y370HHL.PROSTY
 Nr kat.: RX.122T.CH.PROSTY

cena 399 zł brutto

Zestaw rozet maskujących RX Cube biały lub chromowany:

Nr katalogowy: RX.CUBE.BIAŁY
 Nr katalogowy: RX.CUBE.CHROM

cena 250 zł brutto

Zestaw rozet maskujących RX Cube czarny lub inox:

Nr katalogowy: RX.CUBE.9005M.
 Nr katalogowy: RX.CUBE.INOX

cena 350 zł brutto

Zestaw rozet maskujących do zaworu RX-122T:

Nr katalogowy: RX.ROZ1.KOD*

cena 159 zł brutto

WERSJA WODNA

AG GRZEJNIKI DESIGN
MIA



AG GRZEJNIKI DESIGN
IRA



Radox TOSCA

AG GRZEJNIKI DESIGN
LEONESSA



AG GRZEJNIKI DESIGN
IRA

MIA VINTAGE

10 LAT GWARANCJI

Wysokość [mm]	Szerokość [mm]	Rozstaw [mm]	Waga [KG]	Moc [W] 75/65/20	Moc [W] 70/55/20	Numer katalogowy	Cena brutto PLN
508	530	500	3	134	110	MIA.KOD*.508.500.D34	1 199 zł
508	530	500	3	104	85	MIA.CH.508.500.D34	1 499 zł
508	530	500	3	104	85	MIA.SM.508.500.D34	1 799 zł
738	530	500	4	185	150	MIA.KOD*.738.500.D34	1 499 zł
738	530	500	4	148	118	MIA.CH.738.500.D34	1 899 zł
738	530	500	4	148	118	MIA.SM.738.500.D34	2 399 zł
1000	530	500	5	240	192	MIA.KOD*.1000.500.D34	1 699 zł
1000	530	500	5	190	155	MIA.CH.1000.500.D34	2 199 zł
1000	530	500	5	190	155	MIA.SM.1000.500.D34	2 699 zł
1200	530	500	6	279	220	MIA.KOD*.1200.500.D34	1 899 zł
1200	530	500	6	223	180	MIA.CH.1200.500.D34	2 499 zł
1200	530	500	6	223	180	MIA.SM.1200.500.D34	2 999 zł

Ciśnienie robocze 8 bar. Podana cena dotyczy grzejnika bez akcesoriów.

***UWAGA** W miejsce "KOD" w numerze katalogowym, wstaw symbol wybranego koloru:

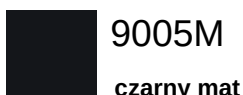

Podłączenie:

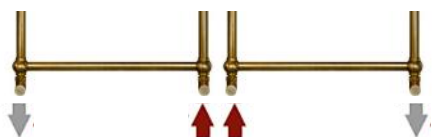

Podłączenie dolne skrajne

Detail:



AG GRZEJNIKI DESIGN
IN STOCK

Akcesoria dedykowane dostępne w wykończeniach:

czarny mat (9005M), biały mat (BM), stary mosiądz (SM), chrom (CH)

Zestaw regulacyjny kątowy RX-1R

295 zł brutto (czarny, biały, chrom)
499 zł brutto (stary mosiądz)

Nr katalogowy: RX.1R.KOD*.KĄTOWY

Zestaw termostatyczny osiowy RX-2T wersja prawa lub lewa

467 zł brutto (czarny, biały, chrom)
699 zł brutto (stary mosiądz)

Nr katalogowy: RX.2T.KOD*.PRAWY
Nr katalogowy: RX.2T.KOD*.LEWY
(złączki na pex 16x2 lub miedź 15)

Zestaw rozet maskujących do zaworu RX-2T:

cena 159 zł brutto

Nr katalogowy: RX.ROZ1.KOD*

Grzałka elektryczna ROX z kablem i wtyczką lub z maskownicą

cena 405 zł brutto

Nr katalogowy: RX.ROX.KOD*.W
Nr katalogowy: RX.ROX.KOD*.M

Zestaw termostatyczny osiowy RX-10T wersja prawa lub lewa

575 zł brutto (czarny, biały, chrom)
799 zł brutto (stary mosiądz)

Nr katalogowy: RX.10T.KOD*.PRAWY
Nr katalogowy: RX.10T.KOD*.LEWY
(złączki na pex 16x2 lub miedź 15)

Zestaw rozet maskujących do zaworu RX-2T:

cena 159 zł brutto

Nr katalogowy: RX.ROZ1.KOD*

Grzejnik w wersji wyłącznie elektrycznej z czynnikiem grzewczym i grzałką. Przetestowany i gotowy do użytku.

Wybierz rodzaj grzałki oraz stronę jej montażu.

Grzałka z kablem i wtyczką
Nr: RX.E.ROX.KOD*.W.PRAWA
Nr: RX.E.ROX.KOD*.W.LEWA

cena 699zł brutto

Grzałka z maskownicą
Nr: RX.E.ROX.KOD*.M.PRAWA
Nr: RX.E.ROX.KOD*.M.LEWA

cena 699zł brutto

WERSJA WODNA

WERSJA WODNO-ELEKTRYCZNA

WERSJA ELEKTRYCZNA

IRA

5 LAT GWARANCJI

Wysokość [mm]	Szerokość [mm]	Rozstaw [mm]	Waga [KG]	Moc [W] 75/65/20	Moc [W] 70/55/20	Numer katalogowy	Cena brutto PLN
500	430	400	3,5	193	155	IRA.BIAŁY.500.430.D34	500 zł
500	430	400	3,5	193	155	IRA.9005M.500.430.D34	600 zł
500	530	500	4,5	236	188	IRA.BIAŁY.500.530.D34	550 zł
500	530	500	4,5	236	188	IRA.9005M.500.530.D34	650 zł
750	430	400	5,0	295	236	IRA.BIAŁY.750.430.D34	650 zł
750	430	400	5,0	295	236	IRA.9005M.750.430.D34	750 zł
750	530	500	6,0	364	291	IRA.BIAŁY.750.530.D34	700 zł
750	530	500	6,0	364	291	IRA.9005M.750.530.D34	800 zł
950	430	400	6,5	382	305	IRA.BIAŁY.950.430.D34	750 zł
950	430	400	6,5	382	305	IRA.9005M.950.430.D34	850 zł
950	530	500	7,5	471	375	IRA.BIAŁY.950.530.D34	800 zł
950	530	500	7,5	471	375	IRA.9005M.950.530.D34	900 zł
1150	430	400	8,0	431	345	IRA.BIAŁY.1150.430.D34	850 zł
1150	430	400	8,0	431	345	IRA.9005M.1150.430.D34	950 zł
1150	530	500	9,5	510	410	IRA.BIAŁY.1150.530.D34	900 zł
1150	530	500	9,5	510	410	IRA.9005M.1150.530.D34	1 000 zł
1350	430	400	9,5	522	420	IRA.BIAŁY.1350.430.D34	1 050 zł
1350	430	400	9,5	522	420	IRA.9005M.1350.430.D34	1 150 zł
1350	530	500	11,0	618	495	IRA.BIAŁY.1350.530.D34	1 100 zł
1350	530	500	11,0	618	495	IRA.9005M.1350.530.D34	1 200 zł

Podana cena dotyczy grzejnika bez akcesoriów.

Ciśnienie robocze 10 bar.

LEONESSA

5 LAT GWARANCJI

Wysokość [mm]	Szerokość [mm]	Rozstaw [mm]	Waga [KG]	Moc [W] 75/65/20	Moc [W] 70/55/20	Numer katalogowy	Cena brutto PLN
750	430	400	5,0	280	224	LEO.BIAŁY.750.430.D34	550 zł
750	430	400	5,0	280	224	LEO.9005M.750.430.D34	650 zł
750	530	500	6,0	344	275	LEO.BIAŁY.750.530.D34	600 zł
750	530	500	6,0	344	275	LEO.9005M.750.530.D34	700 zł
950	430	400	6,5	360	288	LEO.BIAŁY.950.430.D34	650 zł
950	430	400	6,5	360	288	LEO.9005M.950.430.D34	750 zł
950	530	500	7,5	450	360	LEO.BIAŁY.950.530.D34	700 zł
950	530	500	7,5	450	360	LEO.9005M.950.530.D34	800 zł
1150	430	400	8,0	410	328	LEO.BIAŁY.1150.430.D34	750 zł
1150	430	400	8,0	410	328	LEO.9005M.1150.430.D34	850 zł
1150	530	500	9,5	490	392	LEO.BIAŁY.1150.530.D34	800 zł
1150	530	500	9,5	490	392	LEO.9005M.1150.530.D34	900 zł
1350	430	400	9,5	500	400	LEO.BIAŁY.1350.430.D34	950 zł
1350	430	400	9,5	500	400	LEO.9005M.1350.430.D34	1 050 zł
1350	530	500	11,0	595	475	LEO.BIAŁY.1350.530.D34	1 000 zł
1350	530	500	11,0	595	475	LEO.9005M.1350.530.D34	1 100 zł

Podana cena dotyczy grzejnika bez akcesoriów.

Ciśnienie robocze 10 bar.

Grzejnik Ira oraz Leonessa występuje w kolorach:

9005M
czarny mat
(gładki)

BIAŁY
biały połysk
(gładki)

Ira:



Leonessa:



Detal - Ira:



Wbudowany reling na ręczniki.



Detal - Leonessa:



Prostokątne profile grzewcze.

Podłączenie:

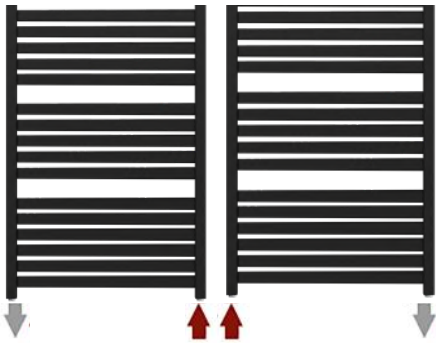

Podłączenie dolne skrajne

AG GRZEJNIKI DESIGN
IN STOCK

Akcesoria dedykowane dostępne w wykończeniach:
czarny mat (9005M), biały połysk (001), chrom (CH)



Zestaw regulacyjny kątowy
RX-1R

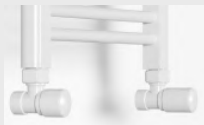

cena
295 zł brutto

Nr katalogowy: RX.1R.KOD*.KĄTOWY



WERSJA WODNA

Zestaw termostatyczny osiowy RX-11T
prawy lub lewy (gwint GW1/2")



Nr kat.: RX.11T.001.PRAWY
Nr kat.: RX.11T.9005M.PRAWY

Nr kat.: RX.11T.001.LEWY
Nr kat.: RX.11T.9005M.LEWY

cena 299 zł brutto



Grzałka elektryczna ROX z kablem
i wtyczką lub z maskownicą



cena
405 zł brutto

Nr katalogowy: RX.ROX.KOD*.W
Nr katalogowy: RX.ROX.KOD*.M



WERSJA WODNO-ELEKTRYCZNA

Zestaw termostatyczny osiowy
RX-10T wersja prawa lub lewa



Nr kat.: RX.10T.001.PRAWY
Nr kat.: RX.10T.9005M.PRAWY
Nr kat.: RX.10T.CH.PRAWY

Nr kat.: RX.10T.001.LEWY
Nr kat.: RX.10T.9005M.LEWY
Nr kat.: RX.10T.CH.LEWY

(złączki na pex 16x2 lub miedz 15)
cena 575 zł brutto



Grzejnik w wersji wyłącznie
elektrycznej z czynnikiem
grzewczym i grzałką.
Przetestowany i gotowy do
użytku.

Wybierz rodzaj grzałki oraz
stronę jej montażu.



Grzałka z kablem i wtyczką

Nr: RX.E.ROX.KOD*.W.PRAWA
Nr: RX.E.ROX.KOD*.W.LEWA

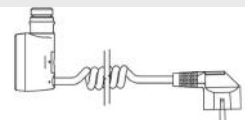

cena 699zł brutto



Grzałka z maskownicą

Nr: RX.E.ROX.KOD*.M.PRAWA
Nr: RX.E.ROX.KOD*.M.LEWA

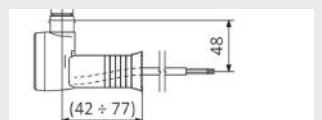

cena 699zł brutto

WERSJA ELEKTRYCZNA

estudi08014



M2 ARQUITECTURA



vora - architecture in process



M2 ARQUITECTURA



estudi08014





IRSAP TESI
- WYBÓR ARCHITEKTÓW
NA CAŁYM ŚWIECIE



Irsap Tesi Vertical



Irsap Tesi Horizontal



Irsap Tesi Horizontal



Irsap Tesi Horizontal

Irsap Tesi Vertical



Irsap Tesi Vertical



Wysokość [mm]	Szerokość [mm]	Ilość el.	Waga [KG]	Moc [W] 75/65/20	Moc [W] 70/55/20	Numer katalogowy	Cena brutto Bianco	Cena brutto Czarny Mat oraz Transparentny
900	360	8	9	501	386	T2.900.360.KOD*.D50	999 zł	1 250 zł
900	450	10	12	627	483	T2.900.450.KOD*.D50	1 199 zł	1 450 zł
1200	360	8	13	660	508	T2.1200.360.KOD*.D50	1 299 zł	1 599 zł
1200	450	10	16	825	635	T2.1200.450.KOD*.D50	1 499 zł	1 799 zł
1500	360	8	16	824	634	T2.1500.360.KOD*.D50	1 499 zł	1 850 zł
1500	450	10	20	1030	793	T2.1500.450.KOD*.D50	1 899 zł	2 299 zł
1800	270	6	14	746	574	T2.1800.270.KOD*.D50	1 299 zł	1 599 zł
1800	360	8	19	994	765	T2.1800.360.KOD*.D50	1 599 zł	1 999 zł
1800	450	10	24	1243	957	T2.1800.450.KOD*.D50	1 950 zł	2 499 zł
1800	540	12	29	1491	1148	T2.1800.540.KOD*.D50	2 299 zł	2 899 zł
2000	270	6	16	834	642	T2.2000.270.KOD*.D50	1 350 zł	1 599 zł
2000	360	8	21	1112	856	T2.2000.360.KOD*.D50	1 650 zł	1 999 zł
2000	450	10	27	1390	1070	T2.2000.450.KOD*.D50	1 999 zł	2 399 zł
2000	540	12	32	1668	1284	T2.2000.540.KOD*.D50	2 399 zł	2 899 zł

Podana cena dotyczy grzejnika bez akcesoriów.

***UWAGA** W miejsce "KOD" w numerze katalogowym, wstaw symbol wybranego koloru:



K1

nero matt



TR

transparentny



B

bianco

Podłączenie

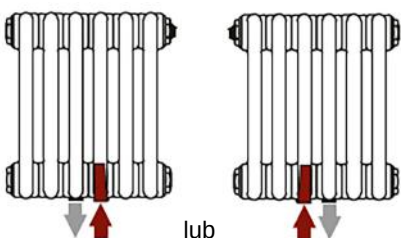

lub

Szczegóły

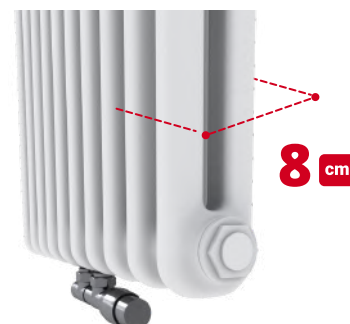
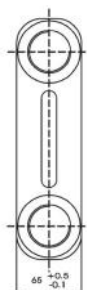

Podłączenie dolne centralne D50

Dwa rzędy rur grzewczych.

Głębokość grzejnika 6,5 cm, głębokość całkowita z mocowaniem 8 cm.

Akcesoria dedykowane dostępne w wykończeniach:

chrom (CH), bianco (001), nero matt (9005M), inox (INOX)



Zestaw termostacyjny kątowy RX-9T prawy lub lewy.

Nr kat.: RX.9T.KOD*.LEWY
Nr kat.: RX.9T.KOD*.PRAWY
(złączki na pex 16x2 lub miedź 15)

cena 599 zł brutto



Zestaw termostacyjny osiowy RX-11T prawy lub lewy (gwint GW1/2")

Nr kat.: RX.11T.001.LEWY
Nr kat.: RX.11T.9005M.LEWY
Nr kat.: RX.11T.001.PRAWY
Nr kat.: RX.11T.9005M.PRAWY

cena 299 zł brutto



Reling na ręczniki (Niemożliwy dla grzejnika o szerokości 270 mm)

Rozmiar "small": 370mm
Nr kat: IRS.TONDO.370.KOD*
cena 399 zł brutto

Rozmiar "large": 480mm
Nr kat: IRS.TONDO.480.KOD*
cena 459 zł brutto

*w miejsce "KOD" wpisz symbol (kod z nawiasu), wybranego wykończenia z czerwonego paska powyżej.

Tesi 3

Wysokość [mm]	Szerokość [mm]	Ilość el.	Waga [KG]	Moc [W] 75/65/20	Moc [W] 70/55/20	Numer katalogowy	Cena brutto Bianco	Cena brutto Czarny Mat oraz Transparentny
1800	270	6	21	1014	780	T3.1800.270.KOD*.D50	1 599 zł	1 999 zł
1800	360	8	28	1351	1039	T3.1800.360.KOD*.D50	2 099 zł	2 599 zł
1800	450	10	35	1689	1299	T3.1800.450.KOD*.D50	2 599 zł	3 199 zł
1800	540	12	42	2027	1559	T3.1800.540.KOD*.D50	3 099 zł	3 799 zł
2000	270	6	24	1123	865	T3.2000.270.KOD*.D50	1 699 zł	2 099 zł
2000	360	8	31	1498	1152	T3.2000.360.KOD*.D50	2 299 zł	2 799 zł
2000	450	10	39	1872	1440	T3.2000.450.KOD*.D50	2 599 zł	3 199 zł
2000	540	12	47	2247	1728	T3.2000.540.KOD*.D50	3 299 zł	4 099 zł
2000	630	14	55	2621	2016	T3.2000.630.KOD*.D50	3 899 zł	4 799 zł
2000	720	16	63	2995	2304	T3.2000.720.KOD*.D50	4 399 zł	5 499 zł

Tesi 4

Wysokość [mm]	Szerokość [mm]	Ilość el.	Waga [KG]	Moc [W] 75/65/20	Moc [W] 70/55/20	Numer katalogowy	Cena brutto Bianco	Cena brutto Czarny Mat oraz Transparentny
2000	540	12	60	2847	2277	T4.2000.540.KOD*.D50	4 699 zł	5 799 zł

Podana cena dotyczy grzejnika bez akcesoriów.

***UWAGA** W miejsce "KOD" w numerze katalogowym, wstaw symbol wybranego koloru:



K1

nero matt



TR

transparentny



B

bianco

Podłączenie

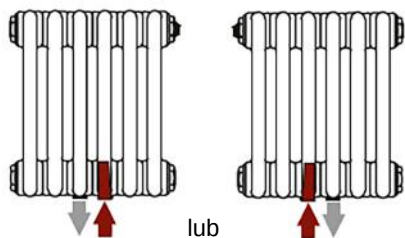

lub

Szczegóły

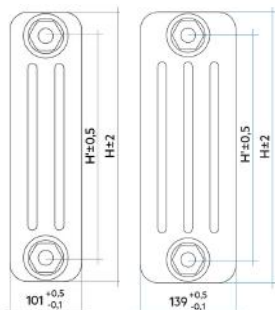

Tesi 3

Tesi 4

Tesi 3

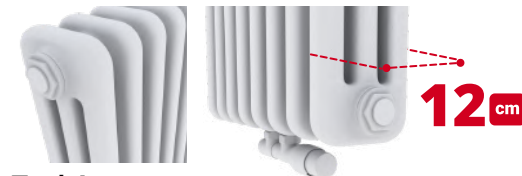

Tesi 4

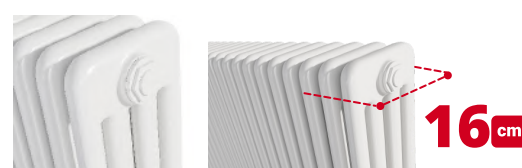

Podłączenie dolne centralne D50

Tesi 3: Trzy rzędy rur grzewczych. Głębokość 10 cm. Gł. z mocowaniem 12 cm.

Tesi 4: Cztery rzędy rur grzewczych. Głębokość 14 cm. Gł. z mocowaniem 16 cm.

Akcesoria dedykowane dostępne w wykończeniach:

chrom (CH), bianco (001), nero matt (9005M), inox (INOX)



Zestaw termostacyjny kątowy RX-9T prawy lub lewy.

Nr kat.: RX.9T.KOD*.LEWY
Nr kat.: RX.9T.KOD*.PRAWY
(złączki na pex 16x2 lub miedź 15)

cena 599 zł brutto



Zestaw termostacyjny osiowy RX-11T prawy lub lewy (gwint GW1/2")

Nr kat.: RX.11T.001.LEWY
Nr kat.: RX.11T.9005M.LEWY
Nr kat.: RX.11T.001.PRAWY
Nr kat.: RX.11T.9005M.PRAWY

cena 299 zł brutto



Reling na ręczniki (Niemożliwy dla grzejnika o szerokości 270 mm)

Rozmiar "small": 370mm
Nr kat.: IRS.TONDO.370.KOD*
cena 399 zł brutto

Rozmiar "large": 480mm
Nr kat.: IRS.TONDO.480.KOD*
cena 459 zł brutto

*w miejsce "KOD" wpisz symbol (kod z nawiasu), wybranego wykończenia z czerwonego paska powyżej.

TESI 3 HORIZONTAL*

*wersja modernizacyjna pod wymianę grzejników żeliwnych i aluminiowych z rozstawem bocznym 500 mm.

10 LAT GWARANCJI

Wysokość [mm]	Szerokość [mm]	Ilość el.	Waga [KG]	Moc [W] 75/65/20	Moc [W] 70/55/20	Numer katalogowy	Cena brutto Bianco	Cena brutto Czarny Mat oraz Transparentny
565	450	10	11	574	442	T3.565.450.KOD*.02	899 zł	1 099 zł
565	540	12	13	688	529	T3.565.540.KOD*.02	1 099 zł	1 299 zł
565	630	14	15	803	618	T3.565.630.KOD*.02	1 299 zł	1 499 zł
565	810	18	20	1033	795	T3.565.810.KOD*.02	1 550 zł	1 899 zł
565	945	21	23	1205	928	T3.565.945.KOD*.02	1 799 zł	2 199 zł
565	1080	24	26	1377	1059	T3.565.1080.KOD*.02	2 099 zł	2 599 zł
565	1215	27	30	1549	1192	T3.565.1215.KOD*.02	2 350 zł	2 899 zł
565	1440	32	35	1836	1412	T3.565.1440.KOD*.02	2 899 zł	3 599 zł

Podana cena dotyczy grzejnika bez akcesoriów.

***UWAGA** W miejsce "KOD" w numerze katalogowym, wstaw symbol wybranego koloru:



K1

nero matt



TR

transparentny



B

bianco

IR SAP IN STOCK

Podłączenie

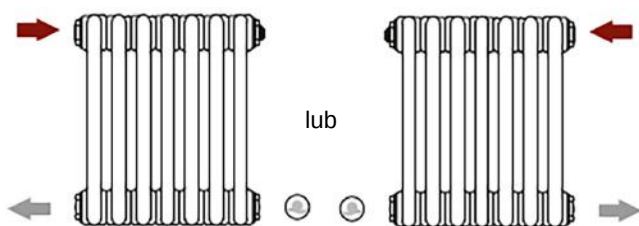

Podłączenie boczne uniwersalne lewe / prawe / krzyżowe rozstaw 500 mm

Szczegóły



12 cm

Trzy rzędy rur grzewczych.

Głębokość grzejnika 10 cm, głębokość całkowita z mocowaniem 12 cm.

Akcesoria dedykowane dostępne w wykończeniach:

chrom (CH), bianco (001), nero matt (9005M), inox (INOX)



Zestaw termostatyczny RX-122T (gwint GW1/2")

Do wyboru zawory w wersji prostej lub kątownej

Nr katalogowy: RX.122T.KOD*.PROSTY

Nr katalogowy: RX.122T.KOD*.KĄTOWY

cena 399 zł brutto



Reling na ręczniki

Rozmiar "small": 370mm

Nr kat: IRS.TONDO.370.KOD*

cena 399 zł brutto

Rozmiar "large": 480mm

Nr kat: IRS.TONDO.480.KOD*

cena 459zł brutto

*w miejsce "KOD" wpisz symbol (kod z nawiasu), wybranego wykończenia z czerwonego paska powyżej.

TESI 3 HORIZONTAL*

*wersja z połączeniem dolnym uniwersalnym.

10 LAT GWARANCJI

Wysokość [mm]	Szerokość [mm]	Ilość el.	Waga [KG]	Moc [W] 75/65/20	Moc [W] 70/55/20	Numer katalogowy	Cena brutto Bianco	Cena brutto Czarny Mat oraz Transparentny
565	450	10	11	574	442	T3.565.450.KOD*.25	1 150 zł	1 399 zł
565	540	12	13,2	688	529	T3.565.540.KOD*.25	1 350 zł	1 699 zł
565	630	14	15,4	803	618	T3.565.630.KOD*.25	1 550 zł	1 899 zł
565	810	18	19,8	1033	795	T3.565.810.KOD*.25	1 799 zł	2 199 zł
565	945	21	23,1	1205	928	T3.565.945.KOD*.25	2 099 zł	2 599 zł
565	1080	24	26,4	1377	1059	T3.565.1080.KOD*.25	2 350 zł	2 899 zł
565	1215	27	29,7	1549	1192	T3.565.1215.KOD*.25	2 599 zł	3 199 zł
565	1440	32	35,2	1836	1412	T3.565.1440.KOD*.25	3 150 zł	3 899 zł

Podana cena dotyczy grzejnika bez akcesoriów.

***UWAGA** W miejsce "KOD" w numerze katalogowym, wstaw symbol wybranego koloru:



K1

nero matt



TR

transparentny



B

bianco

IR SAP IN STOCK

Podłączenie

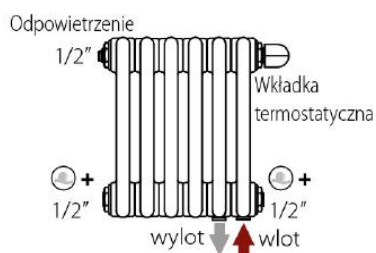

Przylącze 50 mm
prawe/lewe z wbudowaną wkładką

Tesi z wbudowaną wkładką termostatyczną i podłączeniami 50 mm

Szczegóły

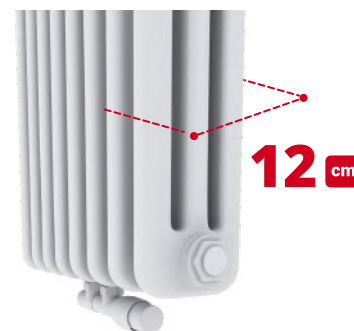
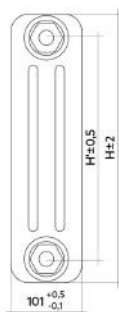

Trzy rzędy rur grzewczych.
Głębokość grzejnika 10 cm, głębokość całkowita z mocowaniem 12 cm.

Akcesoria dedykowane dostępne w wykończeniach:

chrom (CH), bianco (001), nero matt (9005M), inox (INOX)



Zestaw termostatyczny RX-0T
wersja prosta (wyjście z podłogi)
Nr kat.: RX0.KOD*.PROSTY
lub kątowna (wyjście ze ściany)
Nr kat.: RX0.KOD*.KĄTOWY
złączki na pex 16x2 lub miedź 15
cena 399 zł brutto



Zestaw rozet maskujących do zaworu RX-9:
Nr kat: RX.ROZ2.KOD*
cena 159 zł brutto



Reling na ręczniki (Niemożliwy dla grzejnika o szerokości 270mm)
Rozmiar "small": 370mm
Nr kat: IRS.TONDO.370.KOD*
cena 399 zł brutto
Rozmiar "large": 480mm
Nr kat: IRS.TONDO.480.KOD*
cena 459 zł brutto



Zawór mijanka z głowicą - zmienia kierunek przepływu czynnika przy błędnym podłączeniu.
- wersja prosta (wyjście z podłogi) Nr kat: MIJ.PROSTY.KOD*
- wersja kątowna (wyjście ze ściany). Nr kat: MIJ.PROSTY.KOD*
cena 450 zł brutto

*w miejsce "KOD" wpisz symbol (kod z nawiasu), wybranego wykończenia z czerwonego paska powyżej.

TESI 4 HORIZONTAL *

*wersja modernizacyjna pod wymianę grzejników żeliwnych i aluminiowych z rozstawem bocznym 500 mm.

10 LAT GWARANCJI

Wysokość [mm]	Szerokość [mm]	Ilość el.	Waga [KG]	Moc [W] 75/65/20	Moc [W] 70/55/20	Numer katalogowy	Cena brutto Bianco	Cena brutto Czarny Mat oraz Transparentny
565	810	18	26	1347	1077	T4.565.810.KOD*.02	1 899 zł	2 350 zł
565	1080	24	35	1794	1435	T4.565.1080.KOD*.02	2 499 zł	3 099 zł
565	1260	29	42	2094	1675	T4.565.1215.KOD*.02	2 999 zł	3 699 zł
565	1440	32	45	2393	1914	T4.565.1440.KOD*.02	3 399 zł	4 199 zł

Podana cena dotyczy grzejnika bez akcesoriów.

***UWAGA** W miejsce "KOD" w numerze katalogowym, wstaw symbol wybranego koloru:



K1

nero matt



TR

transparentny



B

bianco

IR SAP IN STOCK

Podłączenie

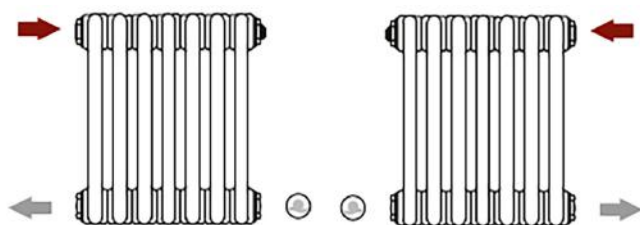

Podłączenie boczne uniwersalne lewe /
prawe / krzyżowe rozstaw 500 mm

Szczegóły

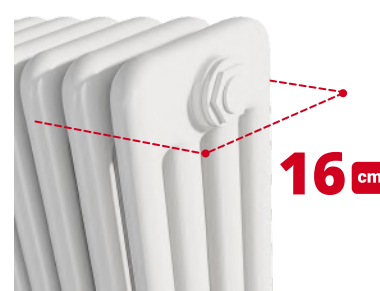

Cztery rzędy rur grzewczych. Głębokość 14 cm.
Głębokość z mocowaniem 16 cm.

Akcesoria dedykowane dostępne w wykończeniach:

chrom (CH), bianco (001), nero matt (9005M), inox (INOX)



Zestaw termostatyczny RX-12T (gwint GW1/2")

Do wyboru zawory w wersji prostej lub kątowej

Nr katalogowy: RX.122T.KOD*.PROSTY

Nr katalogowy: RX.122T.KOD*.KĄTOWY

cena 399 zł brutto



Reling na ręczniki (Niemożliwy dla grzejnika o szerokości 270mm)

Rozmiar "small": 370mm

Nr kat: IRS.TONDO.370.KOD*
cena 399 zł brutto

Rozmiar "large": 480mm

Nr kat: IRS.TONDO.480.KOD*

cena 459 zł brutto

*w miejsce "KOD" wpisz symbol (kod z nawiasu), wybranego wykończenia z czerwonego paska powyżej.

TESI 4 HORIZONTAL*

*wersja z połączeniem dolnym uniwersalnym.

10 LAT GWARANCJI

Wysokość [mm]	Szerokość [mm]	Ilość el.	Waga [KG]	Moc [W] 75/65/20	Moc [W] 70/55/20	Numer katalogowy	Cena brutto Bianco	Cena brutto Czarny Mat oraz Transparentny
565	810	18	26,2	1347	1077	T4.565.810.KOD*.25	2 150 zł	2 599 zł
565	1080	24	35	1794	1435	T4.565.1080.KOD*.25	2 699 zł	3 399 zł
565	1260	29	41,7	2094	1675	T4.565.1260.KOD*.25	3 250 zł	3 999 zł
565	1440	32	44,8	2393	1914	T4.565.1440.KOD*.25	3 699 zł	4 599 zł

Podana cena dotyczy grzejnika bez akcesoriów.

***UWAGA** W miejsce "KOD" w numerze katalogowym, wstaw symbol wybranego koloru:



K1

nero matt



TR

transparentny



B

bianco

Podłączenie

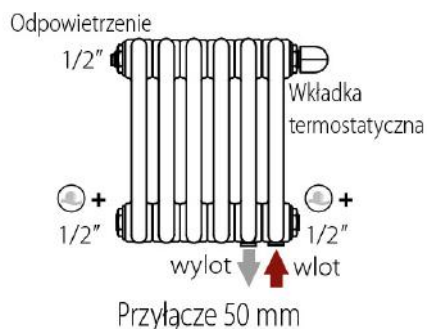

Tesi z wbudowaną wkładką termostaticzną i podłączeniami 50 mm

Szczegóły



Cztery rzędy rur grzewczych. Głębokość 14 cm. Głębokość z mocowaniem 16 cm.



Akcesoria dedykowane dostępne w wykończeniach:

chrom (CH), bianco (001), nero matt (9005M), inox (INOX)



Zestaw termostaticzny RX-0T
wersja prosta (wyjście z podłogi)
Nr kat.: RX0.KOD*.PROSTY
lub kątowna (wyjście ze ściany)
Nr kat.: RX0.KOD*.KĄTOWY
złączki na pex 16x2 lub miedź 15
cena 399 zł brutto



Zestaw rozet maskujących do zaworu RX-9:
Nr kat: RX.ROZ2.KOD*
cena 159 zł brutto

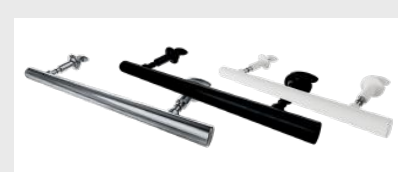

Reling na ręczniki (Niemożliwy dla grzejnika o szerokości 270mm)
Rozmiar "small": 370mm
Nr kat: IRS.TONDO.370.KOD*
cena 399 zł brutto
Rozmiar "large": 480mm
Nr kat: IRS.TONDO.480.KOD*
cena 459 zł brutto



Zawór mijanka z głowicą - zmienia kierunek przepływu czynnika przy błędnym podłączeniu.
- wersja prosta (wyjście z podłogi) Nr kat: MIJ.PROSTY.KOD*
- wersja kątowna (wyjście ze ściany). Nr kat: MIJ.PROSTY.KOD*
cena 450 zł brutto

*w miejsce "KOD" wpisz symbol (kod z nawiasu), wybranego wykończenia z czerwonego paska powyżej.

Spa Collection Belluno



Spa Collection Devon



Spa Collection Prato

Spa Collection Belluno

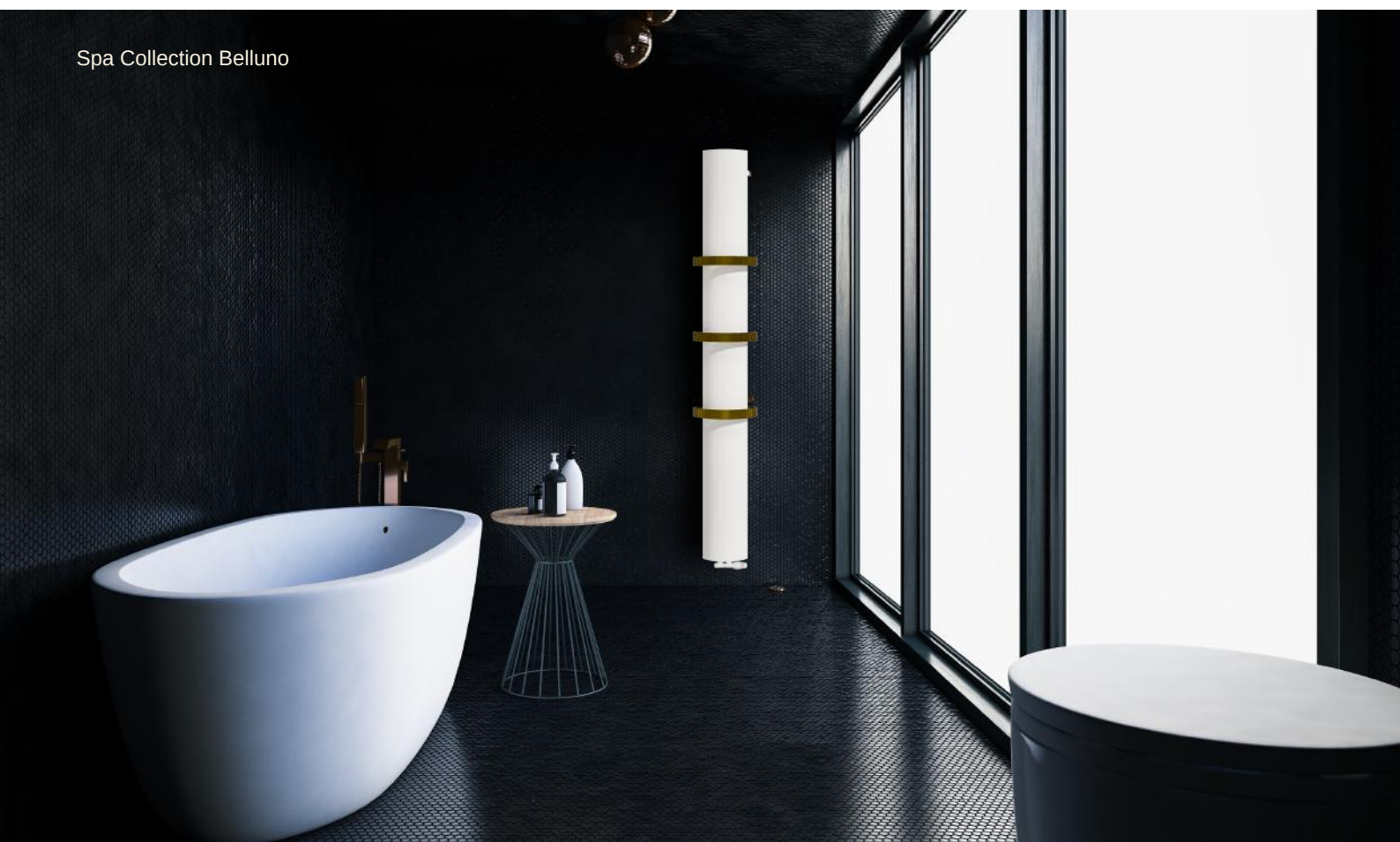

Spa Collection PRATO



Spa Collection Baron



Spa Collection Baron

Spa Collection MERANO



Wysokość [mm]	Szerokość [mm]	Rozstaw [mm]	Waga [KG]	Moc [W] 75/65/20	Moc [W] 70/55/20	Numer katalogowy	Cena brutto PLN
560	560	500	5	173	135	BARON.GP.560.560.D34	4 999 zł
810	560	500	6	224	180	BARON.GP.810.560.D34	5 999 zł
810	560	500	6	224	180	BARON.RG.810.560.D34	7 299 zł
1080	560	500	7	280	224	BARON.GP.1080.560.D34	6 999 zł
1080	560	500	7	280	224	BARON.GB.1080.560.D34	7 999 zł

Podana cena dotyczy grzejnika bez akcesoriów.
Ciśnienie robocze 10 bar.

Wykończenia dostępne od ręki:



GP
Gold Polished



GB
Gold Brusched



RG
Rose Gold

Podłączenie:

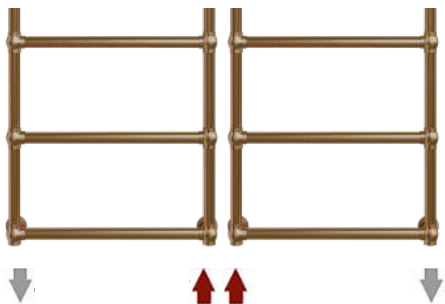

Podłączenie dolne skrajne

Dostępne wysokości:



wys. 560 mm



wys. 810 mm

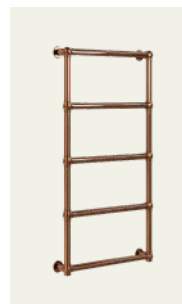

wys. 1080 mm

Akcesoria dedykowane dostępne w wykończeniach:

Gold Polished (GP), Gold Brusched (GB)



Zestaw regulacyjny kątowy
RX-1R

699 zł brutto



Nr kat.: RX.1R.GP.KĄTOWY
Nr kat.: RX.1R.GB.KĄTOWY

lub

Zestaw krzyżakowy z porcelaną
RX-7R regulacyjny kątowy



cena
1199 zł brutto
(wyłącznie
Polished Gold)

Nr kat.: RX.7R.GP.KĄTOWY

(złączki na pex 16x2 lub miedź 15)



Zestaw rozet
maskujących:
cena 259 zł brutto

Nr kat.: RX.ROZ1.GP
Nr kat.: RX.ROZ1.GB



Grzałka elektryczna ROX z kablem
i wtyczką lub z maskownicą

405 zł brutto



*Gold(GP),
Biała (White),
Czarna (Black)

Nr kat.: RX.ROX.KOD*.W (wtyczka)
Nr kat.: RX.ROX.KOD*.M (maskownica)

+

Zestaw regulacyjny osiowy
RX-10R wersja prawa lub lewa



cena
1299 zł brutto
(wyłącznie
Polished Gold)

Nr kat.: RX.10R.GP.PRAWY
Nr kat.: RX.10R.GP.LEWY

(złączki na pex 16x2 lub miedź 15)



Zestaw rozet
maskujących:
cena 259 zł brutto

Nr kat.: RX.ROZ1.GP
Nr kat.: RX.ROZ1.GB



Grzejnik w wersji wyłącznie
elektrycznej z czynnikiem
grzewczym i grzałką.
Przetestowany i gotowy do
użytku.

Wybierz rodzaj grzałki, stronę
montażu oraz kolor:
*Gold (GP), Biała
(White), Czarna (Black)



Grzałka z kablem i wtyczką

Nr: RX.E.ROX.KOD*.W.PRAWA
Nr: RX.E.ROX.KOD*.W.LEWA

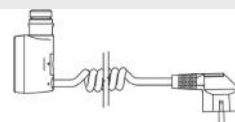

cena 699zł brutto

lub

Grzałka z maskownicą

Nr: RX.E.ROX.KOD*.M.PRAWA
Nr: RX.E.ROX.KOD*.M.LEWA

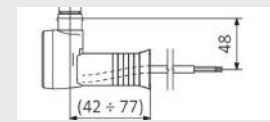

cena 699zł brutto

WERSJA WODNA

WERSJA WODNO-ELEKTRYCZNA

WERSJA ELEKTRYCZNA

20 LAT GWARANCJI!
STAL NIERDZEWNA



MERANO

Wysokość [mm]	Szerokość [mm]	Rozstaw [mm]	Waga [KG]	Moc [W] 75/65/20	Moc [W] 70/55/20	Numer katalogowy	Cena brutto PLN
1000	500	470	6	307	295	MERANO.GP.1000.500.D34	6 999 zł
1000	500	470	6	307	295	MERANO.GB.1000.500.D34	7 499 zł
1200	500	470	7	384	310	MERANO.GP.1200.500.D34	7 599 zł
1200	500	470	7	384	310	MERANO.GB.1200.500.D34	7 999 zł

Podana cena dotyczy grzejnika bez akcesoriów.
Ciśnienie robocze 10 bar.

Wykończenia dostępne od ręki:



GP
Gold Polished



GB
Gold Brushed

Podłączenie:

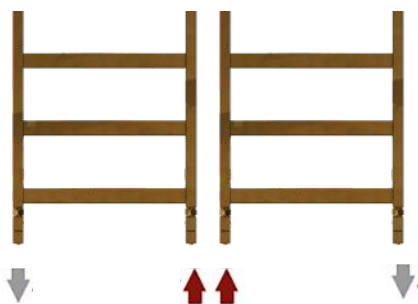

Podłączenie dolne skrajne

Dostępne wysokości:



wys. 1000 mm

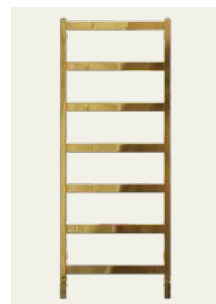

wys. 1200 mm

Akcesoria dedykowane dostępne w wykończeniach:

Gold Polished (GP), Gold Brushed (GB)

WERSJA WODNA

Zestaw regulacyjny kątowy RX-1R
699 zł brutto

Nr kat.: RX.1R.GP.KĄTOWY
Nr kat.: RX.1R.GB.KĄTOWY

lub

Zestaw regulacyjny kątowy RX-3R
cena 980 zł brutto (wyłącznie Polished Gold)

Nr kat.: RX.3R.GP.KĄTOWY
(złączki na pex 16x2 lub miedź 15)

+

Zestaw rozet maskujących:
cena 259 zł brutto

Nr kat.: RX.ROZ1.GP
Nr kat.: RX.ROZ1.GB

WERSJA WODNO-ELEKTRYCZNA

Grzałka elektryczna ROX z kablem i wtyczką lub z maskownicą
405 zł brutto
*Gold(GP), Biała (White), Czarna (Black)

Nr kat.: RX.ROX.KOD*.W (wtyczka)
Nr kat.: RX.ROX.KOD*.M (maskownica)

+

Zestaw regulacyjny osiowy RX-10R wersja prawa lub lewa
cena 1299 zł brutto (wyłącznie Polished Gold)

Nr kat.: RX.10R.GP.PRAWY
Nr kat.: RX.10R.GP.LEWY
(złączki na pex 16x2 lub miedź 15)

+

Zestaw rozet maskujących:
cena 259 zł brutto

Nr kat.: RX.ROZ1.GP
Nr kat.: RX.ROZ1.GB

WERSJA ELEKTRYCZNA

Grzejnik w wersji wyłącznie elektrycznej z czynnikiem grzewczym i grzałką. Przetestowany i gotowy do użytku.

Wybierz rodzaj grzałki, stronę montażu oraz kolor:
*Gold (GP), Biała (White), Czarna (Black)

↓

Grzałka z kablem i wtyczką
Nr: RX.E.ROX.KOD*.W.PRAWA
Nr: RX.E.ROX.KOD*.W.LEWA

cena 699zł brutto

lub

Grzałka z maskownicą
Nr: RX.E.ROX.KOD*.M.PRAWA
Nr: RX.E.ROX.KOD*.M.LEWA

cena 699zł brutto

SPA COLLECTION
IN STOCK

20 LAT GWARANCJI!
STAL NIERDZEWNA



DEVON

Wysokość [mm]	Szerokość [mm]	Rozstaw [mm]	Waga [KG]	Moc [W] 75/65/20	Moc [W] 70/55/20	Numer katalogowy	Cena brutto PLN
910	560	500	24	569	440	DEVON.B+IP.910.560.D34	8 500 zł
910	560	500	24	560	440	DEVON.B+GP.910.560.D34	13 500 zł

Podana cena dotyczy grzejnika bez akcesoriów.

Ciśnienie robocze 10 bar.

Wykończenia dostępne od ręki:



B+GP
Gold Polished
+ Bianco



B+IP
Inox Polished
+ Bianco

Podłączenie:

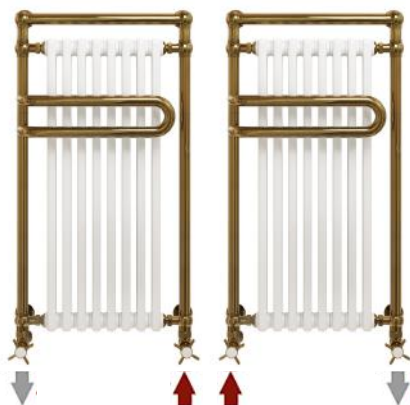

Podłączenie dolne skrajne

Detal:



SPA COLLECTION
IN STOCK

Akcesoria dedykowane dostępne w wykończeniach:

Gold Polished (GP), Chrom (CH)



Zestaw regulacyjny kątowy RX-1R



699 zł brutto
(Polished Gold)

295 zł brutto
(Chrom)

Nr kat.: RX.1R.GP.KĄTOWY
Nr kat.: RX.1R.CH.KĄTOWY

lub

Zestaw krzyżakowy z porcelaną RX-7R regulacyjny kątowy



cena: 1199 zł brutto
(Polished Gold)

999 zł brutto
(Chrom)

Nr kat.: RX.7R.GP.KĄTOWY
Nr kat.: RX.7R.CH.KĄTOWY

(złączki na pex 16x2 lub miedź 15)

Zestaw rozet maskujących:



cena 259 zł brutto
(Polished Gold)
159 zł brutto (Chrom)

Nr kat.: RX.ROZ1.GP
Nr kat.: RX.ROZ1.CH



Grzałka elektryczna ROX z kablem i wtyczką lub z maskownicą



405 zł brutto

*Gold(GP),
Biała (White),
Chrom (CH)

Nr kat.: RX.ROX.KOD*.W (wtyczka)
Nr kat.: RX.ROX.KOD*.M (maskownica)

+

Zestaw regulacyjny osiowy RX-10R wersja prawa lub lewa



cena 1299 zł brutto
(Polished Gold)

569 zł brutto
(Chrom)

Nr kat.: RX.10R.GP.PRAWY
Nr kat.: RX.10R.GP.LEWY
Nr kat.: RX.10R.CH.PRAWY
Nr kat.: RX.10R.CH.LEWY

(złączki na pex 16x2 lub miedź 15)

Zestaw rozet maskujących:



cena 259 zł brutto
(Polished Gold)
159 zł brutto (Chrom)

Nr kat.: RX.ROZ1.GP
Nr kat.: RX.ROZ1.CH



Grzejnik w wersji wyłącznie elektrycznej z czynnikiem grzewczym i grzałką. Przetestowany i gotowy do użytku.

Wybierz rodzaj grzałki, stronę montażu oraz kolor:

*Gold (GP), Biała (White), Czarna (Black)



Grzałka z kablem i wtyczką

Nr: RX.E.ROX.KOD*.W.PRAWA
Nr: RX.E.ROX.KOD*.W.LEWA

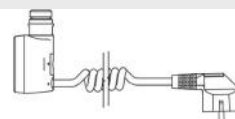

cena 699zł brutto

lub

Grzałka z maskownicą

Nr: RX.E.ROX.KOD*.M.PRAWA
Nr: RX.E.ROX.KOD*.M.LEWA

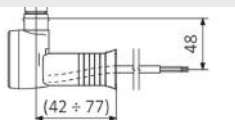

cena 699zł brutto

WERSJA WODNA

WERSJA WODNO-ELEKTRYCZNA

WERSJA ELEKTRYCZNA

20 LAT GWARANCJI!
STAL NIERDZEWNA



PRATO

Wysokość [mm]	Szerokość [mm]	Rozstaw [mm]	Waga [KG]	Moc [W] 75/65/20	Moc [W] 70/55/20	Numer katalogowy	Cena brutto PLN
1000	500	50	6	360	288	PRATO.IP.1000.500.D50	5 500 zł
1000	500	50	6	360	288	PRATO.GP.1000.500.D50	7 499 zł

Podana cena dotyczy grzejnika bez akcesoriów.

Ciśnienie robocze 10 bar.

Wykończenia dostępne od ręki:



GP
Gold Polished



IP
Inox Polished

Podłączenie:

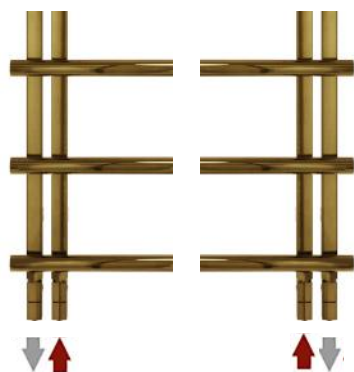

Podłączenie dolne zespolone

Detail



SPA COLLECTION
IN STOCK

Akcesoria dedykowane dostępne w wykończeniach:

Gold Polished (GP)

Chrom (CH)

WERSJA WODNA

Zestaw regulacyjny kątowy RX-1R

Nr kat.: RX.1R.GP.KĄTOWY **cena 699 zł brutto**
Nr kat.: RX.1R.CH.KĄTOWY **cena 295 zł brutto**

lub

Zestaw krzyżakowy Modern RX-8R regulacyjny kątowy

cena 1199 zł brutto (Polished Gold)
999 zł brutto (Chrom)
Nr kat.: RX.8R.GP.KĄTOWY
Nr kat.: RX.8R.CH.KĄTOWY
(złączki na pex 16x2 lub miedź 15)

+

Zestaw rozet maskujących:

cena 259 zł brutto
Nr kat.: RX.ROZ1.GP
Nr kat.: RX.ROZ1.CH

WERSJA WODNO-ELEKTRYCZNA

Grzałka elektryczna ROX z kablem i wtyczką lub z maskownicą

405 zł brutto
*Gold(GP), Biała (White), Czarna (Black)
Nr kat.: RX.ROX.KOD*.W (wtyczka)
Nr kat.: RX.ROX.KOD*.M (maskownica)

+

Zestaw regulacyjny osiowy RX-10R wersja prawa lub lewa

cena 1299 zł brutto (Polished Gold)
569 zł brutto (Chrom)
Nr kat.: RX.10R.GP.PRAWY
Nr kat.: RX.10R.GP.LEWY
Nr kat.: RX.10R.CH.PRAWY
Nr kat.: RX.10R.CH.LEWY
(złączki na pex 16x2 lub miedź 15)

+

Zestaw rozet maskujących:

cena 259 zł brutto
Nr kat.: RX.ROZ1.GP

WERSJA ELEKTRYCZNA

Grzejnik w wersji wyłącznie elektrycznej z czynnikiem grzewczym i grzałką. Przetestowany i gotowy do użytku.

Wybierz rodzaj grzałki, stronę montażu oraz kolor:
*Gold (GP), Biała (White), Czarna (Black)

↓

Grzałka z kablem i wtyczką
Nr: RX.E.ROX.KOD*.W.PRAWA
Nr: RX.E.ROX.KOD*.W.LEWA

cena 699zł brutto

lub

Grzałka z maskownicą
Nr: RX.E.ROX.KOD*.M.PRAWA
Nr: RX.E.ROX.KOD*.M.LEWA

cena 699zł brutto

BELLUNO

10 LAT GWARANCJI

Wysokość [mm]	Szerokość [mm]	Rozstaw [mm]	Waga [KG]	Moc [W] 75/65/20	Moc [W] 70/55/20	Numer katalogowy	Cena brutto PLN
1800	210	50	8	550	440	BEL.BIANCO.1800.210.D50	2 850 zł
1800	210	50	8	550	440	BEL.BLACK.1800.210.D50	2 999 zł

Podana cena dotyczy grzejnika bez akcesoriów.

Ciśnienie robocze 10 bar.

Wykończenia dostępne od ręki:

BIANCO

Anodised White

BLACK

Anodised Black Mat

Podłączenie:



Podłączenie dolne centralne

Możliwe konfiguracje relingów :



SPA COLLECTION
IN STOCK

Akcesoria dedykowane: *UWAGA: W miejsce "KOD" wpisz kod wybranego koloru: (001) (CH) (INOX) (9005M)

WERSJA WODNA

Pasujące zawory (do wyboru):

Zestaw termostatyczny kątowy RX-9T prawy lub lewy.



Nr katalogowy: RX.9T.KOD*.LEWY
Nr katalogowy: RX.9T.KOD*.PRAWY

(złączki na pex 16x2 lub miedź 15)
cena 599 zł brutto

lub

Zestaw regulacyjny kątowy RX-1R



cena 295 zł brutto

Nr katalogowy: RX.1R.KOD*.KĄTOWY

Złoty zestaw krzyżakowy Modern RX-8R regulacyjny kątowy

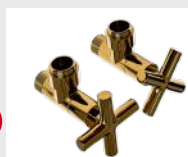

cena 1199 zł brutto

Nr kat.: RX.8R.GP.KĄTOWY (złączki na pex 16x2 lub miedź 15)

lub

Złoty zestaw regulacyjny kątowy RX-1R



cena 699 zł brutto

Nr kat.: RX.1R.GP.KĄTOWY

Reling do grzejnika Belluno



BIAŁY
cena 550 zł brutto

Nr katalogowy: AG.RELING.BIANCO



INOX POLEROWANY
cena 750 zł brutto

Nr katalogowy: AG.RELING.INOX



ZŁOTY
cena 999 zł brutto

Nr katalogowy: AG.RELING.GOLD

Rozety maskujące:



Złoty zestaw rozet maskujących :
cena 259 zł brutto

Nr kat.: RX.ROZ1.GP

Zestaw rozet maskujących do zaworu RX-9T:

cena 159 zł brutto

Nr katalogowy: RX.ROZ2.KOD*



20 LAT GWARANCJI!
STAL NIERDZEWNA



AVOLA

Wysokość [mm]	Szerokość [mm]	Rozstaw [mm]	Waga [KG]	Moc [W] 75/65/20	Moc [W] 70/55/20	Numer katalogowy	Cena brutto PLN
800	500	50	5	295	235	AV.GP.800.500.D50	6 499 zł
1000	500	50	6	360	288	AV.IP.1000.500.D50	4 999 zł
1000	500	50	6	360	288	AV.GP.1000.500.D50	6 999 zł

Podana cena dotyczy grzejnika bez akcesoriów.

Ciśnienie robocze 10 bar.

Wykończenia dostępne od ręki:



GP
Gold Polished



IP
Inox Polished

SPA COLLECTION
IN STOCK

Podłączenie:

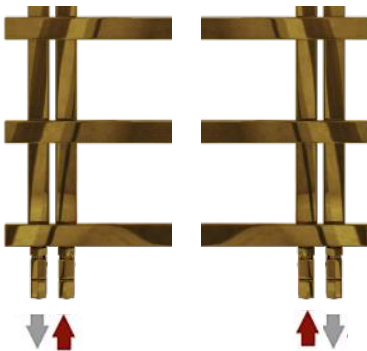

Podłączenie dolne zespolone

Dostępne wysokości:



wys. 800 mm

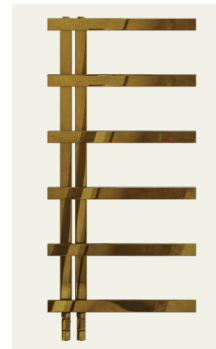

wys. 1000 mm

Akcesoria dedykowane dostępne w wykończeniach:

Gold Polished (GP) Chrom (CH)



Zestaw regulacyjny kątowy
RX-1R



Nr kat.: RX.1R.GP.KĄTOWY

cena 699 zł brutto

Nr kat.: RX.1R.CH.KĄTOWY

cena 295 zł brutto

lub

Zestaw regulacyjny kątowy RX-3R



cena 980 zł brutto
(Polished Gold)
580 zł brutto
(Chrom)

Nr kat.: RX.3R.GP.KĄTOWY

Nr kat.: RX.3R.CH.KĄTOWY

(złączki na pex 16x2 lub miedź 15)

+



Zestaw rozet maskujących:
cena 259 zł brutto

Nr kat.: RX.ROZ1.GP
Nr kat.: RX.ROZ1.CH



Grzałka elektryczna ROX z kablem i wtyczką lub z maskownicą



405 zł brutto

*Gold(GP),
Biała (White),
Czarna (Black)

Nr kat.: RX.ROX.KOD*.W (wtyczka)

Nr kat.: RX.ROX.KOD*.M (maskownica)

+

Zestaw regulacyjny osiowy
RX-10R wersja prawa lub lewa



cena 1299 zł brutto
(Polished Gold)
569 zł brutto
(Chrom)

Nr kat.: RX.10R.GP.PRAWY

Nr kat.: RX.10R.GP.LEWY

Nr kat.: RX.10R.CH.PRAWY

Nr kat.: RX.10R.CH.LEWY

(złączki na pex 16x2 lub miedź 15)

+



Zestaw rozet maskujących:
cena 259 zł brutto

Nr kat.: RX.ROZ1.GP



Grzejnik w wersji wyłącznie elektrycznej z czynnikiem grzewczym i grzałką. Przetestowany i gotowy do użytku.

Wybierz rodzaj grzałki, stronę montażu oraz kolor:

*Gold (GP), Biała (White), Czarna (Black)

↓

Grzałka z kablem i wtyczką

Nr: RX.E.ROX.KOD*.W.PRAWA
Nr: RX.E.ROX.KOD*.W.LEWA

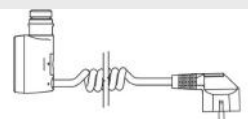

cena 699zł brutto

lub

Grzałka z maskownicą

Nr: RX.E.ROX.KOD*.M.PRAWA
Nr: RX.E.ROX.KOD*.M.LEWA

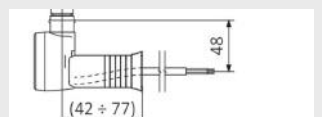

cena 699zł brutto

WERSJA WODNA

WERSJA WODNO-ELEKTRYCZNA

WERSJA ELEKTRYCZNA

1 NAJLEPSZE EUROPEJSKIE MARKI W JEDNYM MIEJSCU

Nasza oferta to najlepsze wzornictwo, wysoka jakość i najlepsze światowe trendy.
Wszystko czego szukasz, w jednym miejscu.

2 LIDER SPRZEDAŻY GRZEJNIKÓW DEKORACYJNYCH W POLSCIE

Jesteśmy wiodącym sklepem w branży. Co roku obsługujemy tysiące zadowolonych klientów,
zarówno poprzez sklepy internetowe jak i stacjonarnie.

3 TYSIĄCE ZADOWOLONÝCH KLIENTÓW AŻ 97 % KLIENTÓW NAS POLECA

Na podstawie opinii Google, TrustedShoops, Ceneo.

4 PONAD 10 000 GRZEJNIKÓW DOSTĘPNÝCH "OD RĘKI"

Utrzymujemy stałe stany magazynowe, dzięki czemu wybrane grzejniki czekają na
Ciebie w naszych magazynach.

5 NAJWIĘKSZA EKSPOZYCJA GRZEJNIKÓW DEKORACYJNYCH

U nas nie kupujesz w ciemno. Większość modeli i wykończeń możesz zobaczyć w
naszym Showroomie. Stałe inwestujemy w nowe modele, aby nasi klienci mieli dostęp
do aktualnych nowości.

Zamieszczone informacje były aktualne w momencie opublikowania. Ustalenia te nie są wiążące i mogą w każdej chwili ulec zmianie.
Prezentowane zdjęcia są ilustracją poglądową i nie stanowią przedmiotu oferty.

AG
| GrzejnikiDesign

SHOWROOM

Bartycka 24/26
pawilon 211
00-716 Warszawa
Polska

INFOLINIA

22 397 43 92
22 891 12 11
22 651 01 16
693 885 553

E-MAIL

sklep@artykulygrzewcze.pl
sklep@aggrzejnikidesign.pl

ZNAJDŹ NAS: 